

# VDPC146

24-CHANNEL DMX LIGHT CONTROLLER  
24-KANAALS DMX LICHTSTURING  
RÉGIE DE LUMIÈRE DMX 24 CANAUX  
CONTROLADOR DE ILUMINACIÓN DMX DE 24 CANALES  
24-DMX-BEDIENFELD FÜR BELEUCHTUNG  
CONTROLLER DMX 24 CANALI



# VDPC146 – 24-CHANNEL DMX CONTROLLER

## 1. Introduction & Features

To all residents of the European Union

### Important environmental information about this product



This symbol on the device or the package indicates that disposal of the device after its lifecycle could harm the environment.

Do not dispose of the unit (or batteries) as unsorted municipal waste; it should be taken to a specialised company for recycling.

This device should be returned to your distributor or to a local recycling service.

Respect the local environmental rules.

**If in doubt, contact your local waste disposal authorities.**

Thank you for buying the **VDPC146**! Please read the manual carefully before bringing this device into service. This is a 24-channel DMX light controller. The device is microprocessor-controlled and is fully DMX512 and MIDI compatible. The user can control up to 48 programmes and up to 4 pages can be programmed with a total of max. 4500 steps. Check carefully for damage caused by transportation. Consult your dealer and don't install this device if it has been damaged in transit.

## 2. Safety Instructions



Be very careful during the installation: touching live wires can cause life-threatening electroshocks.



Keep this device away from rain and moisture.



Unplug the mains lead before opening the housing.

- A qualified technician should install and service this device.
- Damage caused by disregarding certain guidelines in this manual is not covered by the warranty and the dealer will not accept responsibility for the ensuing defects or problems.
- Do not switch the device on immediately if it has been exposed to changes in temperature. Protect the device against damage by leaving it switched off until it has reached room temperature.
- Make sure that the available voltage does not exceed the voltage stated in the specifications of this manual.
- Do not crimp the power cord and protect it against damage from sharp edges. Ask an authorised dealer to replace the cord if necessary.
- Always disconnect the device from the mains when it is not in use or when you wish to clean it. Only handle the power cord by the plug. Never pull out the plug by tugging the power cord.
- Note that damage caused by user modifications to the device are not covered by the warranty. Keep the device away from children and unauthorised users.

## 3. General Guidelines

- This device is a lighting controller for professional use on stage, in discos, theatres, etc. The **VDPC146** should only be used indoors with the included adapter working on an alternating current of max. 230Vac/50Hz.
- Do not shake the device. Avoid brute force when installing or operating the device.
- Select a location where the device will be protected against extreme heat, moisture and dust.
- Do not use or transport the device under temperatures  $< 5^{\circ}\text{C}$  or  $> 35^{\circ}\text{C}$ .
- Familiarise yourself with the functions of the device before actually using it. Do not permit operation by unqualified people. Any damage that may occur will probably be due to unprofessional use of the device.
- Use the original packaging if the device is to be transported.
- Note that all modifications of the device are forbidden for safety reasons.
- Do not remove the serial number sticker from the device as doing so will void the warranty. Only use the device for its intended purpose. All other uses may cause short circuits, burns, electroshocks, lamp explosions, crashes, etc. Using the device in an unauthorised way will void the warranty.

## 4. Description

### a) Front Panel

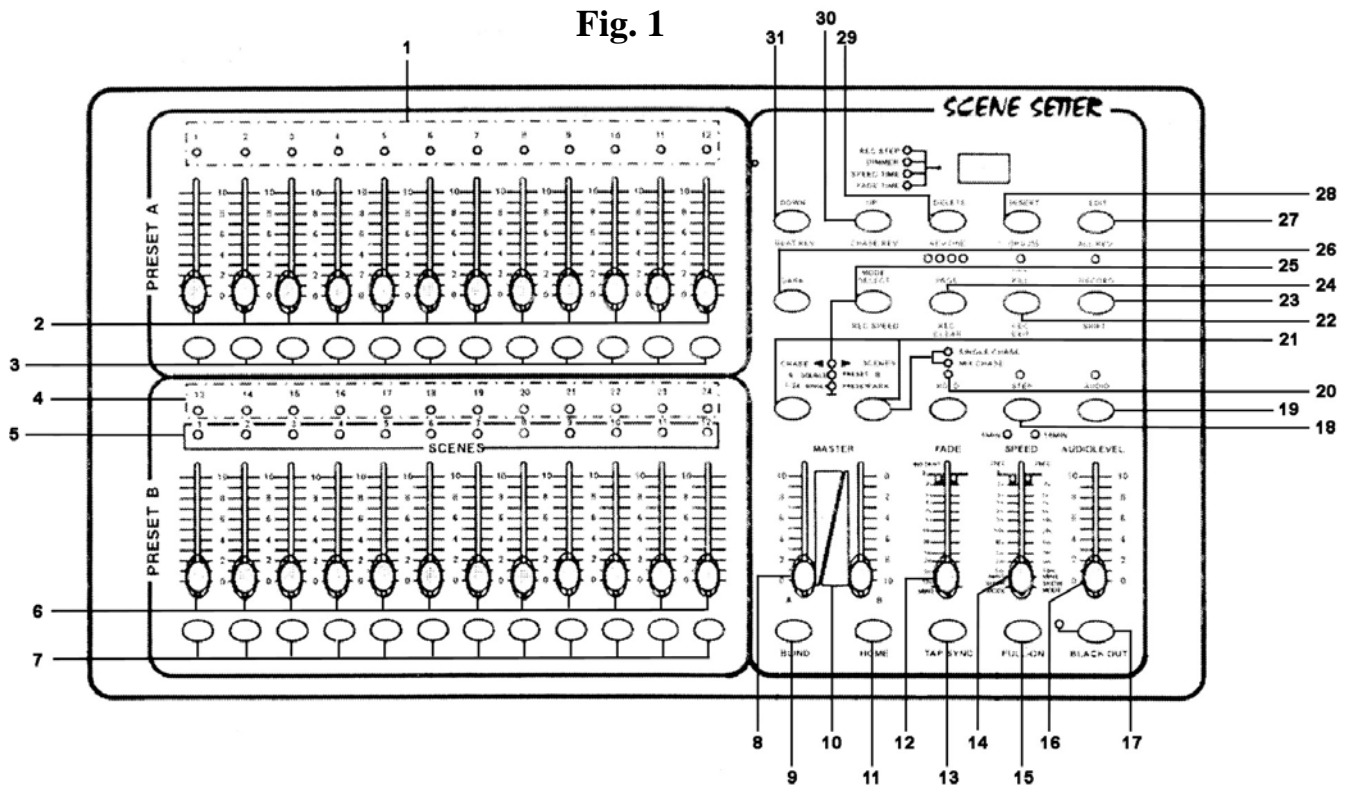

1. LED indicators for PRESET A dimming controls  
The LED lights when the slide control is moved upwards.
2. Channel sliders (1 – 12)  
Adjust the output of each channel between 0 – 100% or 0 - 255.
3. Flash Keys (1 – 12)  
Press a flash key to make a channel jump to 100% output.
4. LED indicators for preset B dimming controls  
The LED lights when the slide control is moved upwards.
5. LED indicators for scene or chase selection
6. Channel sliders (13 – 24)  
Adjust the output of each channel between 0 – 100% or 0 - 255.
7. Flash keys (13 – 24)  
Press a flash key to make a channel jump to 100% output.
8. MASTER A fader
9. BLIND  
Press this button simultaneously with a channel flash key to deactivate that channel in CHASE/SCENES mode.

10. **Master B fader**
11. **HOME**  
Press this button simultaneously with a channel flash key to reactivate that channel in CHASE/SCENES mode.
12. **Fade Time Slider**  
Adjust the fade time with this slider.
13. **TAP SYNC**  
Press this button twice to the rhythm of the music to define the chase speed during the AUTO CHASE mode.
14. **SPEED slider**  
To adjust the chaser speed manually.
15. **FULL ON**  
Press this button to make all channels jump to 100% output.
16. **AUDIO LEVEL slider**  
Adjusts the music sensitivity of the audio input.
17. **BLACK OUT**  
Press this button to reduce the output of all channels to zero.
18. **STEP**  
Press this button to advance step by step in a programme. (speed slider should be in the lowest position : SHOW MODE)
19. **AUDIO**  
Press this button to access the audio control mode.
20. **HOLD**  
Hold this button to stop the chase.
21. **PARK**  
In DOUBLE PRESET, pressing PARK B activates the maximum value for MASTER B. In SINGLE PRESET, pressing PARK A activates the maximum value for MASTER A.
22. **REC EXIT**  
Press this button to add or kill a channel. The LED indicator is lit when the device is in kill mode. Press an arbitrary flash button to reduce all channel output levels to zero, with the exception of the selected channel. This button also deactivates the recording mode.
23. **RECORD**  
Press this button to record a step in a programme.
24. **PAGE**  
Select the desired scene or chase on the selected page (1 – 4).
25. **MODE SELECT**  
In the CHASE/SCENES mode, you can press this button to choose between the DOUBLE PRESET or SINGLE PRESET mode.

26. **DARK**  
For a blackout of all channels, including the ones that are currently in FULL ON and FLASH mode.
27. **ALL REV**  
Reverses the direction of a chase.
28. **0% or 0-255**  
Switches the display from 0-100% to 0-255 and vice versa.
29. **REV ONE**  
Hold this button and press any button of PRESET B. The selected scene will now chase in reverse.
30. **CHASE REV**  
This button enables you to reverse the chase controlled by the SPEED slider.
31. **BEAT REV**  
This button enables you to reverse the chase to the beat of the music.

## b) Back Panel

**Fig. 2**

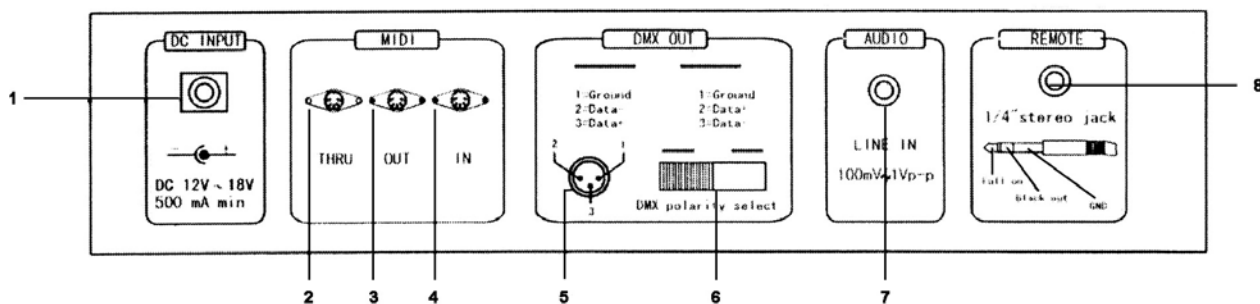

- |                 |  |
|-----------------|--|
| 1. Power input  | : 12-20Vdc / 500mA   |
| 2. MIDI THRU    | : used to transmit MIDI data received on the MIDI IN connector                             |
| 3. MIDI OUT     |  |
| 4. MIDI IN      |  |
| 5. DMX OUT      | : 3-pin female XLR   |
| 6. DMX POLARITY | : select the polarity of the DMX OUT   |
| 7. AUDIO INPUT  | : RCA (cinch) line in : 100mV, 1Vp-p   |
| 8. REMOTE       | : FULL ON and BLACKOUT can be controlled from a distance using a 1/4" stereo jack (6.35mm) |

## c) Connections

The manufacturer is not responsible for damage caused by improper connections.

Connect the supplied adapter with the DC jack and connect the other end with a mains outlet.

Plug the XLR cable into the VDPXC146 and connect the other end with the first device you wish to control.

Plug the MIDI cables into the appropriate MIDI sockets.

## 5. Operating Instructions

### A) Programming

#### 1) Leaving the Recording Mode

- Hold the RECORD button.
- Press the REC EXIT button.
- Release the RECORD button.

The red LED indicator above the RECORD key is now dimmed, meaning that the programming mode has been deactivated and cannot be accessed.

#### 2) Activating the Recording M

- Hold the RECORD button.
- Press the following flash keys in PRESET A : 1-5-6-8
- Release the RECORD button.

The red LED indicator above the RECORD key is now lit, meaning that the programming mode has been activated and can be accessed.

#### 3) Erasing all Programmes

- Hold the RECORD button.
- Press the following flash keys in PRESET A : 1-3-2-3.
- Release the RECORD button.

#### 4) Clearing the Memory

- Hold the RECORD button.
- Press the REC CLEAR button.
- Release both buttons.

#### 5) Recording a Scene

- Press MODE SELECT to select the 1-24 SINGLE / PRESET PARK function. The green LED indicator lights up.
- Select the desired page with the PAGE button
- Slide both master faders to the top position (MASTER A = 10 & MASTER B = 0)
- Place the 24 channel sliders in the desired position.
- Press the RECORD button to store the scene in the memory.
- Slide both master faders to the lowest position (MASTER A = 0 & MASTER B = 10).
- Hold the record button
- Press the flash button of your choice (13-24)
- Release the RECORD button.

The scene is now stored under one of the keys of n°7 in fig. 1 on page 2

#### 6) Deleting a Scene

- Select the desired page with the PAGE button
- Hold the RECORD button.
- Press the flash button (13 – 24) where the scene was stored twice
- Release the RECORD button

## 7) Recording a Chase

- Press MODE SELECT to select 1-24 SINGLE / PRESET PARK. The green LED indicator lights up.
- Select the desired page with the PAGE button.
- Slide both master faders (MASTER A = 10 and MASTER B = 0) to the highest position
- Place the 24 channel sliders in the desired position.
- Press RECORD to store the scene in the memory
- Place the 24 channel sliders in the desired position again.
- Press RECORD to store this second scene in the memory
- Repeat the last two steps until a max. of 999 scenes have been programmed
- When you're done programming, slide both master faders (MASTER A = 0 and MASTER B = 10) to the bottom
- Press the desired flash button (13 – 24)
- Release the RECORD button

The chase is now stored under one of the keys of n°7 in fig. 1 on page 2.

## 8) Deleting a Step from a Programme

- Hold the EDIT button
- Press the desired flash button (13 – 24).
- Release the EDIT button. The yellow LED indicator of the selected scene is lit.
- Bring the speed fader down (to SHOW MODE) and use the STEP button to find the scene to be deleted
- Press the DELETE button to remove the step.

## 9) Inserting or Adding a Step to a Programme

- Press MODE SELECT to select 1-24 SINGLE / PRESET PARK. The green LED indicator lights.
- Use the PAGE button to select the page (1 – 4) where the scene is to be added or inserted.
- Slide both master faders (MASTER A = 0 and MASTER B = 10) to the lowest position, place the FADE slider in the highest position and the SPEED slider in the lowest position (SHOW MODE).
- The channel fader of the step to be inserted should be slid upwards.
- Press RECORD
- Select CHASE/SCENES (red LED indicator is lit) with the MODE SELECT button
- Hold the EDIT button
- Press the flash button of the scene that has to be inserted in that step.
- Release the EDIT button (the yellow LED indicator of the selected scene is lit)
- Press the STEP button until you reach the scene that will **immediately follow** the scene to be inserted
- Press INSERT to add the scene to that programme step.
- Hold the RECORD button
- Press the REC EXIT button
- Release both buttons to leave the programming mode

## 10) Selecting and Running a Programme

- Press MODE SELECT until the green LED indicator marked '1-24 SINGLE / PRESET PARK' is lit.
- Select the desired page (1 – 4) with the PAGE button
- Slide the MASTER faders to the highest position
- Move the channel slider for the scene in question to the lowest and then the highest position to select and run the programme stored under that fader.

### 11) Running a Programme with TAP SYNC rhythm control

- Make sure the music control function is not active (press the AUDIO button to extinguish the AUDIO LED indicator if necessary).
- Press the PARK button to select MIX CHASE. The yellow LED indicator is lit
- Select the programme you want to run
- Adjust the speed slider and press TAP SYNC twice to define the beat time
- Hold REC SPEED.
- Press the appropriate flash button under PRESET B to store the new settings

### 12) Running a Programme with the Speed Slider

- Make sure the music control function is not active (press the AUDIO to extinguish the AUDIO LED indicator if necessary).
- Press the PARK button to select MIX CHASE. The yellow LED indicator is lit
- Select the programme you want to run
- Move the speed slider all the way down to SHOW MODE
- Hold REC SPEED.
- Press the appropriate flash button under PRESET B to store the new settings

The programme is now controlled through the real-time movement of the SPEED control.

### 13) Programming Example

- Put the device in the programming mode (see "2) Record Enable (enter recording mode)" on page 5)
- Press MODE SELECT until the green LED indicator marked '1-24 SINGLE / PRESET PARK' is lit
- Slide both MASTER faders and the FADE slider to the highest position and the SPEED slider to the bottom.
- Select page 1 with the PAGE button
- Slide channel faders 1-3-5-7-9-11-13-15-17-19-21-23 to the top
- Press RECORD (the LED display shows 001)
- Slide channel faders 2-4-6-8-10-12-14-16-18-20-22-24 to the top
- Press RECORD (the LED display shows 002)
- Select CHASE / SCENES by pressing the MODE SELECT button
- Hold the RECORD button
- Press the first flash button in the lower channel faders portion (the flash button of channel 13)
- Release both buttons. All LED channel indicators flash momentarily.

The running light is now programmed on page 1 under scene 1.

Now we want to see the light in action :

1. Slide both master faders to the bottom
2. Slide the SPEED fader to the top
3. Slide SCENE 1 fader to the top

Move the SPEED fader up or down to adjust the speed of the running light. When the SPEED fader is all the way down and is on SHOW MODE, then you can press the STEP button to view the scene step by step.

Press the AUDIO button (the green LED indicator will light) if you want the running light to react to music. Adjust the music sensitivity with the AUDIOLEVEL fader. Press the AUDIO button again to leave the music control mode.

You can also synchronize the running light with the music manually : Tap the TAP SYNC button twice. The interval between the two taps will determine the rhythm of the running light. In other words : tap the button twice to the beat of the music. The SPEED fader will resume control when it is moved.



## ***B) Speed Settings***

- 1) Speed adjustment (max. 5 min) :
  - Hold the RECORD button
  - Press flash key 5 in PRESET A three times
  - Release the RECORD button

The yellow LED indicator next to 5MIN (left) is now lit, indicating that the left scale is currently being used for the SPEED fader.

- 2) Speed adjustment (max. 10 min) :
  - Hold the RECORD button
  - Press flash key 10 in PRESET A three times
  - Release the RECORD button

The yellow LED indicator next to 10MIN (right) is now lit, indicating that the left scale is now being used for the SPEED fader.

## ***C) Other Functions***

### **1. BLIND button**

- Hold the BLIND button.
- Press the flash button to any channel to deactivate this channel.

### **2. HOME button**

- Hold the HOME button.
- Press the flash button for any channel to reactivate this channel.

### **3. TAP SYNC button**

- Press this button twice to define the rhythm of the music manually (this only works in STEP mode and not in the AUDIO mode). The interval between the two taps determines the speed)

### **4. FULL-ON button**

- All channel outputs go to 100% as long as the user holds this button.

### **5. BLACK OUT button**

- The programme continues to run but the connected devices do not receive the signal as long as the yellow BLACK OUT indication LED is lit.
- Press the BLACK OUT button again to deactivate this function.

## ***D) Midi Settings***

### **1. MIDI-IN mode**

- Hold the RECORD button
- Press flash button 1 three times in PRESET A
- Release the RECORD button
- The display now shows CH1, indicating that the device is in the MIDI-IN mode
- Press the desired flash button (1 – 16) to assign this MIDI channel to this DMX channel
- Hold the RECORD button
- Press the REC EXIT button to leave this mode

## 2. MIDI-OUT mode

- Hold the RECORD button
- Press flash button 2 three times in PRESET A
- Release the RECORD button
- The display now shows CH0, indicating that the device is in the MIDI-OUT mode
- Press the desired flash button (1 – 16) to assign this MIDI channel to this DMX channel
- Hold the RECORD button
- Press the REC EXIT button to leave this mode

## 3. Receiving a File

- Hold the RECORD button
- Press flash button 3 three times in PRESET A
- Release the RECORD button
- The display now shows IN, indicating that the device is ready to receive a file
- All other operations will be disabled during the reception of the file. The reception will stop automatically at the end of the file or when mistakes occur.

## 4. Sending a File

- Hold the RECORD button
- Press flash button 4 three times in PRESET A
- Release the RECORD button
- The display now shows OUT, indicating that the device is ready to send a file
- All other operations will be disabled during the reception of the file. The transmission will stop automatically at the end of the file or if an error occurs.

## E) *Special Functions*

### 1. Fade Time

The amount of time required to dim the output from 100 to 0% or vice versa.

### 2. Single Chase

The scenes are executed one by one and NO is showing on the display. Adjust the speed with the SPEED fader.

### 3. Mix Mode

All selected programmes are executed synchronously, with each programme having its own chase speed.

### 4. Fade Time & Chase Speed Indications

When the time is more than 1 min, the indication includes 2 dots e.g. 1 minute and 15 seconds is displayed as 1.15. When the time is less than one minute, the indication only has one dot e.g. 11.5 seconds is displayed as 11.5

## 5. Transmit and Receive MIDI files

Open-loop mode

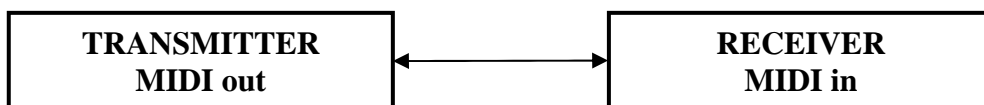

Closed-loop mode

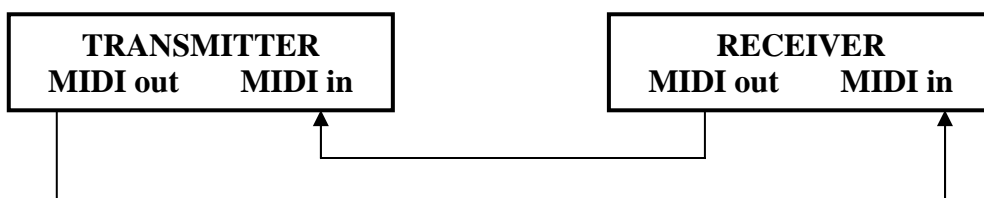

## 6. Low Power

When the power voltage is low, the display will show LOP. Please check your power supply. LOP may appear briefly just after you have turned the device on. Pay no attention to this, it's normal.

## 7. MIDI Run

- If no MIDI data are received for ten minutes, the VDPDMXC146 goes to standby mode.
- You need to enter the device ID (= 55H) in order to send or receive a file. You can add scenes to the memory or call them up and you can exchange information with a device that is connected to your VDPDMXC146.
- This unit sends or receives NOTE information as follows :

NOTE NUMBER	VELOCITY	FUNCTION
22 – 69	Programme Master	Turn on/off programme 1 - 48
70 – 93	Channel Dimmer	Turn on/off channel 1 – 24
94		FULL-ON
95		DARK
96		HOLD
97		Turn on/off audio chase
98		CHASE / SCENES mode
99		DOUBLE PRESET mode
100		SINGLE PRESET mode
101		Step change
102		BLACK OUT

## 8. Switch the display between 0-100% and 0-255

- Hold the RECORD button
- Press the % OR 0-255 key
- Release the RECORD button

## 6. Cleaning and Maintenance

1. All screws for installing the devices or parts of the device have to be screwed down tight and must not be corroded.
2. The housing, mounting supports and connections should not be modified or tampered with e.g. do not drill extra holes in mounting supports, do not change the location of the connections, etc.
3. The electric power supply cables must be undamaged. Have the device installed by a qualified technician.
4. Disconnect the device from the mains prior to maintenance activities.
5. Wipe the device regularly with a moist cloth. Do not use alcohol or solvents.
6. Entrust a qualified technician with the maintenance of this device. Contact your dealer for spare parts if necessary.

## 7. Technical Specifications

Power Supply	AC/DC adapter 12-20Vdc/500mA
Number of DMX Channels	24
Max. Cable Length	100m
DMX Output	3-pin female XLR
Audio Line Input	RCA (cinch) 100mV, 1Vp-p
MIDI Input, Output, Throughput	5-pin Din standard interface
Foot Control Input	6.35mm stereo socket
Fuse	F0.5A (5 x 20mm) 250V (order the <b>FF0.5N</b> with us)
Dimensions	482 x 264 x 85mm
Weight	4.8kg

The information in this manual is subject to change without prior notice.

# VDPC146 – 24-KANAALS DMX LICHTSTURING

## 1. Inleiding & Kenmerken

Aan alle ingezetenen van de Europese Unie

**Belangrijke milieu-informatie betreffende dit product**



Dit symbool op het toestel of de verpakking geeft aan dat, als het na zijn levenscyclus wordt weggeworpen, dit toestel schade kan toebrengen aan het milieu.

Gooi dit toestel (en eventuele batterijen) niet bij het gewone huishoudelijke afval; het moet bij een gespecialiseerd bedrijf terechtkomen voor recyclage.

U moet dit toestel naar uw verdeler of naar een lokaal recyclagepunt brengen.

Respecteer de plaatselijke milieuwetgeving.

**Hebt u vragen, contacteer dan de plaatselijke autoriteiten inzake verwijdering.**

Dank u voor uw aankoop! Lees de handleiding voor u het toestel in gebruik neemt.

Dit is een 24-kanaals DMX lichtsturing. Het toestel wordt gestuurd door een microprocessor en is volledig DMX512- en MIDI-compatibel. Het toestel kan max. 48 programma's sturen en max. 4 pagina's kunnen worden geprogrammeerd met in totaal 4500 stappen. Ga na of het toestel werd beschadigd tijdens het transport. Zo ja, stel dan de installatie van het toestel uit en raadpleeg uw dealer.

## 2. Veiligheidsinstructies



Wees voorzichtig bij de installatie: raak geen kabels aan die onder stroom staan om dodelijke elektroshocks te vermijden.



Bescherm dit toestel tegen regen en vochtigheid.



Verzeker u ervan dat het toestel niet aangesloten is op een stroombron alvorens het te openen.

- Laat dit toestel installeren en onderhouden door een geschoold technicus.
- De garantie geldt niet voor schade die werd veroorzaakt door het negeren van bepaalde richtlijnen in deze handleiding en uw dealer zal de verantwoordelijkheid afwijzen voor defecten of problemen die hier rechtstreeks verband mee houden.
- Om beschadiging te vermijden, mag u het toestel niet onmiddellijk inschakelen indien het werd blootgesteld aan temperatuurschommelingen. Wacht tot het toestel kamertemperatuur heeft bereikt.
- De beschikbare netspanning mag niet hoger zijn dan de spanning die wordt vermeld in de specificaties achteraan de handleiding.
- De voedingskabel mag niet worden gekrimpt of beschadigd door scherpe voorwerpen. Zo ja, laat uw dealer dan een nieuwe voedingskabel aanbrengen.
- Ontkoppel het toestel voor u het reinigt en wanneer het niet in gebruik is. Raak de voedingskabel enkel aan via de plug en trek nooit aan de voedingskabel om de plug los te koppelen.
- Schade veroorzaakt door wijzigingen die de klant heeft aangebracht aan het toestel vallen niet onder de garantie. Houd dit toestel uit de buurt van kinderen en amateurs.

## 3. Algemene richtlijnen

- Dit toestel is een dimmerpack voor professioneel podiumgebruik in disco's, theaters, enz. U mag dit toestel enkel binnenshuis gebruiken met een AC stroom van max. 230Vac/50Hz.
- Schud het toestel niet dooreen. Vermijd brute kracht tijdens de installatie en de bediening van dit toestel.
- Bij de keuze van de installatieplaats moet u nagaan of het toestel niet wordt gehinderd door stof, extreme temperaturen en vochtigheid.
- U mag het toestel nooit vervoeren of gebruiken bij een temperatuur van  $< 5$  en  $>$  dan  $35^{\circ}\text{C}$ .
- Maak u eerst vertrouwd met de werking van dit toestel. Ongeschoolde personen mogen dit toestel niet gebruiken. Meestal is beschadiging het gevolg van onprofessioneel gebruik.
- Gebruik de oorspronkelijke verpakking wanneer u het toestel vervoert.
- Om veiligheidsredenen mag de gebruiker geen wijzigingen aanbrengen aan het toestel.
- De garantie vervalt indien u de sticker met het serienummer verwijdert. Gebruik het toestel enkel voor de toepassingen die hier worden beschreven om kortsluitingen, brandwonden, elektroshocks, gevaar voor ontploffing van de lampen, enz. te vermijden. U kunt het toestel beschadigen en de garantie vervalt automatisch indien u het toestel op een ongeoorloofde manier gebruikt.

## 4. Beschrijving

### a) Frontpaneel (zie fig. 1 blz. 2)

#### 1. LED indicators voor dimregelaars van PRESET A

De LED gaat branden wanneer u de schuifregelaar naar boven schuift.

#### 2. Schuifregelaars per kanaal (1 – 12)

Regelen het uitgangsniveau per kanaal van 0 tot 100% of 0 tot 255.

#### 3. Flashtoetsen (1 – 12)

Druk op één van deze knoppen om het uitgangsniveau van dat kanaal op 100% te brengen.

4. **LED indicators voor dimregelaars van preset B**  
De LED licht op wanneer u de schuifregelaar naar boven schuift.
5. **LED indicators voor keuze van scène of chase**
6. **Schuifregelaars per kanaal (13 – 24)**  
Regelen het uitgangsniveau van per kanaal van 0 tot 100% of 0 tot 255.
7. **Flash toetsen (13 – 24)**  
Druk op één van deze knoppen om het uitgangsniveau van dat kanaal op 100% te brengen.
8. **MASTER A fader**
9. **BLIND**  
Druk deze toets gelijktijdig in met één van de flashtoetsen om dat kanaal uit te schakelen in de CHASE/SCENES mode.
10. **Master B fader**
11. **HOME**  
Druk deze toets gelijktijdig in met een flashtoets om dat kanaal opnieuw te activeren in de CHASE/SCENES mode.
12. **Schuifregelaar voor fadetijd**  
Regel de fadetijd met deze schuifregelaar.
13. **TAP SYNC**  
Druk deze knop twee maal in op het ritme van de muziek om de snelheid van de AUTO CHASE mode in te stellen.
14. **Schuifregelaar SPEED**  
Om de snelheid van de chase manueel te regelen.
15. **FULL ON**  
Druk op deze knop om het uitgangsniveau van alle kanalen naar 100% te doen springen.
16. **Schuifregelaar AUDIO LEVEL**  
Regelt de muziekgevoeligheid van de audio-ingang.
17. **BLACK OUT**  
Druk op deze knop om het uitgangsniveau van alle kanalen terug te brengen tot 0%.
18. **STEP**  
Druk op deze knop om in een programma stap voor stap te selecteren (SPEED schuifregelaar moet zich in de laagste stand bevinden : SHOW MODE)
19. **AUDIO**  
Een druk op deze knop geeft u toegang tot de instelmode voor audio.
20. **HOLD**  
Houd deze knop ingedrukt om de chase te onderbreken.

21. **PARK**  
Met deze knop kiest u SINGLE CHASE of MIX CHASE in de CHASE/SCENES mode. In de DOUBLE PRESET mode drukt u op PARK B om de max. waarde voor MASTER B te activeren. In de SINGLE PRESET mode drukt u op PARK A om de max. waarde voor MASTER A te activeren.
22. **REC EXIT**  
Druk op deze knop om een kanaal toe te voegen of te elimineren. De bijhorende LED brandt wanneer het toestel zich in de kill mode bevindt. Druk op om het even welke flashtoets om het uitgangsniveau van alle kanalen te herleiden tot 0% met uitzondering van het gekozen kanaal. Deze knop deactiveert tevens de opnamemode.
23. **RECORD**  
Druk op deze knop om een stap van een programma op te nemen.
24. **PAGE**  
Selecteer de gewenste scène of chase op de gekozen pagina (1 – 4).
25. **MODE SELECT**  
Druk op deze knop in de CHASE/SCENES mode om te kiezen tussen de DOUBLE PRESET of SINGLE PRESET mode.
26. **DARK**  
Om de lichtsterkte van alle kanalen te herleiden tot 0, met inbegrip van de kanalen die zich op dat moment in FLASH of FULL ON mode bevinden.
27. **ALL REV**  
Keert de richting van de chase om.
28. **0% of 0-255**  
De display schakelt over van 0-100% naar 0-255 en omgekeerd.
29. **REV ONE**  
Houd deze knop ingedrukt en druk op een willekeurige knop van PRESET B. De geselecteerde scène wordt nu afgespeeld in omgekeerde richting.
30. **CHASE REV**  
Met deze knop kunt u de chase omkeren die wordt gestuurd door de SPEED schuifregelaar.
31. **BEAT REV**  
Met deze knop kunt u de chase doen omkeren op het ritme van de muziek.

b) Achterpaneel (zie fig. 2 blz. 4)

1. Voedingsingang : 12-20Vdc / 500mA
2. MIDI THRU : dient om de MIDI data door te sturen die worden ontvangen via de MIDI IN connector
3. MIDI OUT
4. MIDI IN
5. DMX OUT : 3-pins vrouwelijke XLR
6. DMX POLARITY : kies de polariteit van de DMX uitgang (DMX OUT)
7. AUDIO INPUT : RCA (cinch) line in : 100mV, 1Vp-p
8. REMOTE : de FULL ON en BLACKOUT functies kunnen vanop afstand worden gestuurd via een 6.35mm stereo jack

## c) Aansluitingen

De fabrikant is niet aansprakelijk voor schade veroorzaakt door verkeerde aansluitingen.

Sluit de meegeleverde adapter aan op de DC jack en stop het andere uiteinde in een netstekker.

Gebruik de XLR kabel voor de aansluiting op het lichtnet van het toestel dat u wilt sturen. Verbind de MIDI kabels met de juiste MIDI aansluitingen.

## 5. Bedieningsinstructies

### A) Programmeren

#### 1) Opnamemode verlaten

- Houd de RECORD knop ingedrukt.
- Druk op de REC EXIT knop.
- Laat de RECORD knop los.

De rode LED indicator boven de RECORD knop dooft nu uit. De programmeermode is nu gedeactiveerd en kan niet worden gebruikt.

#### 2) Opnamemode activeren

- Houd de RECORD knop ingedrukt.
- Druk op de volgende flashtoetsen in PRESET A : 1-5-6-8
- Laat de RECORD knop los.

De rode LED indicator boven de RECORD knop licht op. De programmeermode is nu geactiveerd en kan worden gebruikt.

#### 3) Alle programma's wissen

- Houd de RECORD knop ingedrukt.
- Druk op de volgende flashtoetsen in PRESET A : 1-3-2-3.
- Laat de RECORD knop los.

#### 4) Geheugen wissen

- Houd de RECORD knop ingedrukt.
- Druk de REC CLEAR knop in.
- Laat beide knoppen los.

#### 5) Een scène opnemen

- Druk op MODE SELECT om de functie 1-24 SINGLE / PRESET PARK te selecteren. De groene LED indicator licht op.
- Selecteer de gewenste pagina met de PAGE knop
- Plaats beide master faders in de hoogste stand (MASTER A = 10 & MASTER B = 0)
- Plaats de 24 schuifregelaars (1 per kanaal) in de gewenste stand.
- Druk op de RECORD knop om de scène op te slaan in het geheugen.
- Plaats beide master faders in de laagste stand (MASTER A = 0 & MASTER B = 10).
- Houd de RECORD knop ingedrukt
- Druk op de flashtoets van uw keuze (13-24)
- Laat de RECORD knop los.

De scène is nu opgeslagen onder een van de toetsen van n°7 in fig. 1 op blz. 2.



## 6) Een scène wissen

- Selecteer de gewenste pagina met de PAGE knop
- Houd de RECORD knop ingedrukt.
- Druk 2 x op de flashtoets (13 – 24) waaronder de scène was opgeslagen
- Laat de RECORD knop los

## 7) Een chase opnemen

- Druk op MODE SELECT om de functie 1-24 SINGLE / PRESET PARK te selecteren. De groene LED indicator licht op.
- Selecteer de gewenste pagina met de PAGE knop
- Plaats beide master faders in de hoogste stand (MASTER A = 10 & MASTER B = 0)
- Plaats de 24 schuifregelaars (1 per kanaal) in de gewenste stand.
- Druk op de RECORD knop om de scène op te slaan in het geheugen.
- Plaats de 24 schuifregelaars (1 per kanaal) opnieuw in de juiste stand.
- Druk op RECORD om de tweede scène op te slaan in het geheugen
- Herhaal de laatste twee stappen tot max. 999 scènes zijn geprogrammeerd
- Plaats beide master faders na het programmeren op de minimumstand (MASTER A = 0 and MASTER B = 10)
- Druk op de gewenste flashtoets (13 – 24)
- Laat de RECORD knop los

De chase is nu opgeslagen onder één van de toetsen van n°7 in fig. 1 op blz. 2.

## 8) Een stap van een programma wissen

- Houd de EDIT knop ingedrukt
- Druk een flashtoets in naar keuze (13 – 24).
- Laat de EDIT toets los. De gele LED indicator van de gekozen scène licht op.
- Plaats de speed fader in de laagste stand (in de SHOW MODE) en zoek de scène die u wilt deleten met de STEP knop
- Druk op DELETE om de stap te wissen.

## 9) Een stap invoegen in een programma

- Druk op MODE SELECT om de functie 1-24 SINGLE / PRESET PARK te selecteren. De groene LED licht op.
- Gebruik de PAGE knop om de pagina (1 – 4) te selecteren waar de scène moet worden ingevoegd.
- Plaats beide master faders in de laagste stand (MASTER A = 0 and MASTER B = 10), plaats de FADE schuifregelaar in de hoogste stand en de SPEED schuifregelaar in de laagste stand (SHOW MODE).
- Schuif de fader naar boven van de stap die moet worden ingevoegd.
- Druk op RECORD
- Selecteer CHASE/SCENES (rode LED indicator brandt) met de MODE SELECT button
- Houd EDIT ingedrukt
- Druk op de flashtoets van de scène die moet worden ingevoegd in die stap.
- Laat de EDIT toets los (de gele LED van de geselecteerde scène licht op)
- Druk op de STEP toets tot u de **scène vindt die volgt op** de scène die u wilt invoegen
- Druk op INSERT om de scène toe te voegen aan die stap van het programma.
- Houd de RECORD toets ingedrukt
- Druk op de REC EXIT toets
- Laat beide knoppen los om de programmeermode te verlaten

## 10) Programma selecteren en afspelen

- Druk op MODE SELECT tot de groene LED indicator van 1-24 SINGLE / PRESET PARK gaat branden.
- Selecteer de gewenste pagina (1 – 4) met de PAGE knop
- Plaats de MASTER faders in de hoogste stand
- Plaats de kanaalregelaar voor de scène in kwestie in de laagste stand en vervolgens in de hoogste stand om het programma dat is opgeslagen onder die fader te selecteren en vervolgens te doen lopen.

## 11) Programma doen lopen met de TAP SYNC ritmeregeling

- Ga na of de muzieksturingfunctie is uitgeschakeld (druk op de AUDIO knop om de AUDIO LED indicator te doen uitdoven).
- Selecteer MIX CHASE met de PARK knop. De gele LED indicator brandt
- Selecteer het programma dat u wilt afspelen
- Stel de snelheid in met de schuifregelaar SPEED en druk 2 x op TAP SYNC om de werking te synchroniseren met het ritme van de muziek
- Houd REC SPEED ingedrukt.
- Druk op de geschikte flashtoets onder PRESET B om de nieuwe instellingen op te slaan

## 12) Programma afspelen met de schuifregelaar SPEED

- Ga na of de muzieksturingfunctie is uitgeschakeld (druk op de AUDIO knop om de AUDIO LED indicator te doen uitdoven).
  - Selecteer MIX CHASE met de PARK knop. De gele LED indicator brandt
  - Selecteer het programma dat u wilt afspelen
  - Plaats de schuifregelaar speed in de laagste stand (= SHOW MODE)
  - Houd REC SPEED ingedrukt.
  - Druk de juiste flashtoets van PRESET B in om de nieuwe instellingen op te slaan
- Het programma wordt nu gestuurd door de realtime bewegingen van de SPEEDregeling.

## 13) Voorbeeld

- Stel het toestel in de programmeermode (zie "**2) Opnamemode activeren**" op blz. 5)
  - Druk op MODE SELECT tot de groene LED indicator van 1-24 SINGLE / PRESET PARK brandt
  - Plaats de beide MASTER faders en de FADE schuifregeling in de hoogste stand en de SPEED regeling in de laagste stand.
  - Selecteer pagina 1 met de PAGE knop
  - Plaats kanaalfaders 1-3-5-7-9-11-13-15-17-19-21-23 in de hoogste stand
  - Druk op RECORD (op de LED display leest u 001 af)
  - Plaats kanaalfaders 2-4-6-8-10-12-14-16-18-20-22-24 in de hoogste stand
  - Druk op RECORD (op de LED display leest u 002 af)
  - Selecteer CHASE / SCENES door een druk op MODE SELECT
  - Houd RECORD ingedrukt
  - Druk de flashtoets van kanaal 13 in
  - Laat beide knoppen los. De LED indicators van alle kanalen knipperen kortstondig.
- Het looplicht is nu geprogrammeerd op pagina 1 onder scène 1.

Even een praktisch voorbeeld :

1. Plaats beide master faders in de laagste stand
2. Plaats de SPEED fader in de hoogste stand
3. Plaats de fader voor SCENE 1 in de hoogste stand

Schuif de SPEED fader naar boven of beneden om de snelheid van het looplicht aan te passen. Wanneer de SPEEDfader zich in de laagste stand bevindt (SHOW MODE) kunt u de STEP knop indrukken om de scène stap per stap te bekijken.

Druk op de AUDIO knop (de groene LED indicator licht op) indien u het looplicht op het ritme van de muziek wilt doen werken. Regel de muziekgevoeligheid met de AUDIOLEVEL fader. Druk nogmaals op AUDIO om deze mode te verlaten.

U kunt het looplicht ook manueel synchroniseren met de muziek. Druk 2 x op de TAP SYNC knop. De interval tussen de eerste en de tweede druk op de knop bepaalt het ritme van het looplicht. Met andere woorden : druk de knop 2 x in op het ritme van de muziek. De SPEED fader neemt opnieuw de controle over wanneer u deze laatste beweegt.

## ***B) Instellingen voor snelheid***

3) Snelheidsregeling (max. 5 min) :

- Houd RECORD ingedrukt
- Druk FLASH toets 5 in PRESET A 3 x in
- Laat de RECORD toets los

De gele LED indicator naast 5MIN (links) licht nu op en geeft aan dat de schaal aan de linkerkant wordt gebruikt voor de SPEED fader.

4) Snelheidsregeling (max. 10 min) :

- Houd RECORD ingedrukt
- Druk FLASH toets 10 in PRESET A 3 x in
- Laat de RECORD toets los

De gele LED indicator naast 10MIN (rechts) licht nu op en geeft aan dat de schaal aan de linkerkant wordt gebruikt voor de SPEED fader.

## ***C) Andere functies***

### **1. BLIND knop**

- Houd de BLIND knop ingedrukt.
- Druk op een willekeurige FLASH toets om dit kanaal uit te schakelen.

### **2. HOME knop**

- Houd de HOME knop ingedrukt.
- Druk op een willekeurige FLASH toets om dit kanaal opnieuw te activeren.

### **3. TAP SYNC knop**

- Druk deze knop 2 x in om het ritme van de muziek manueel te bepalen (dit werkt enkel in de STEP mode en niet in de AUDIO mode). De interval tussen de eerste en tweede druk op de knop bepaalt de snelheid

### **4. FULL-ON knop**

- Alle kanalen branden op 100% sterkte zolang u deze knop ingedrukt houdt.

### **5. BLACK OUT knop**

- Het programma wordt verder uitgevoerd maar de aangesloten toestellen ontvangen geen signaal zolang de gele BLACK OUT LED brandt.
- Druk de BLACK OUT knop nogmaals in om deze functie uit te schakelen.

## **D) Midi instellingen**

### **1. MIDI-IN mode**

- Houd RECORD ingedrukt
- Druk FLASH toets 1 in PRESET A 3 x in
- Laat RECORD los
- Op de display leest u nu CH1, wat aangeeft dat het toestel zich in de MIDI-IN mode bevindt
- Druk op de gewenste FLASH toets (1 – 16) om dit MIDI kanaal toe te wijzen aan dit DMX kanaal
- Houd RECORD ingedrukt
- Druk op REC EXIT om deze mode te verlaten

### **2. MIDI-OUT mode**

- Houd RECORD ingedrukt
- Druk FLASH toets 2 in PRESET A 3 x in
- Laat RECORD los
- Op de display leest u CH0, wat aangeeft dat het toestel zich in de MIDI-OUT mode bevindt
- Druk de gewenste FLASH toets in (1 – 16) om dit MIDI kanaal toe te wijzen aan dit DMX kanaal
- Houd RECORD ingedrukt
- Druk op REC EXIT om deze mode te verlaten

### **3. Ontvangst van een file**

- Houd RECORD ingedrukt
- Druk FLASH toets 3 in PRESET A 3 x in
- Laat RECORD los
- Op de display leest u IN, wat aangeeft dat het toestel klaar is om een file te ontvangen
- Alle andere bewerkingen worden gedeactiveerd tijdens de ontvangst van de file. De ontvangst wordt automatisch afgesloten wanneer de volledige file is ontvangen of indien er zich een fout voordoet.

### **4. Versturen van een file**

- Houd RECORD ingedrukt
- Druk FLASH toets 4 in PRESET A 3 x in
- Laat RECORD los
- Op de display leest u OUT, wat aangeeft dat het toestel klaar is om een file te versturen
- Alle andere bewerkingen worden gedeactiveerd tijdens het versturen van de file. Het versturen wordt automatisch stopgezet wanneer de volledige file is verzonden of indien er zich een fout voordoet.

## **E) Speciale Functies**

### **1. Fadetijd**

De hoeveelheid tijd die verstrijkt bij het dimmen van de uitgang van 100% naar 0% of omgekeerd.

### **2. Enkelvoudige Chase**

De scènes worden om beurt uitgevoerd en op de display leest u NO af. Regel de snelheid met de SPEED fader.

### 3. Mix Mode

Alle geselecteerde programma's worden tegelijkertijd uitgevoerd, waarbij elk programma zijn eigen chasesnelheid heeft.

### 4. Aanduidingen voor fadetijd en chasesnelheid

Bij een duur van meer dan 1 minuut worden twee puntjes gebruikt bv. 1 minuut en 15 seconden wordt weergegeven als 1.15.

Bij een duur van minder dan een minuut wordt slechts 1 puntje gebruikt bv. 11.5 seconden wordt weergegeven als 11.5

### 5. MIDI files zenden en ontvangen

Open-loop mode

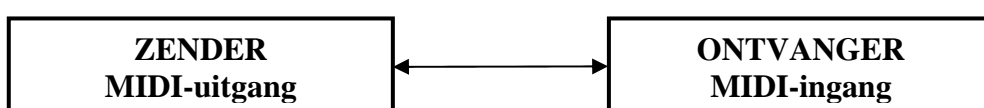

Closed-loop mode

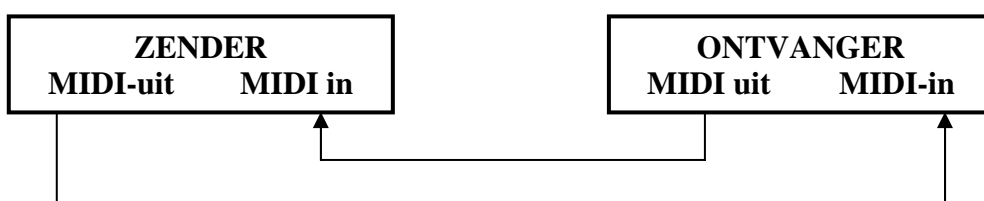

### 6. Te lage voedingsspanning

Bij een te lage voedingsspanning leest u LOP op de display. Kijk uw voeding na. Het is mogelijk dat LOP kortstondig verschijnt net nadat u het toestel heeft ingeschakeld. Maak u hierover geen zorgen, dit is volledig normaal.

### 7. MIDI Run

- Het toestel schakelt over op standby mode indien gedurende 10 minuten geen MIDI data worden ontvangen.
- U moet de toestelcode (=55H) ingeven om een file te kunnen ontvangen of verzenden. U kunt scènes toevoegen aan het geheugen of scènes uit het geheugen oproepen. U kunt tevens info uitwisselen met een toestel dat is aangesloten op uw VDPDMXC146.
- Dit toestel zendt en ontvangt NOTE informatie als volgt :

"NOTE ON" NUMMER	SNELHEID	BANK
22 – 69	Program Master kanaaldimmer	Programma 1 – 48 aan/uit
70 – 93		Kanaal 1 – 24 aan/uit
94		FULL-ON
95		DARK
96		HOLD
97		Audio chase aan/uit
98		CHASE / SCENES mode
99		DOUBLE PRESET mode
100		SINGLE PRESET mode
101		Step change (veranderen stap)
102		BLACK OUT

## 8. Display omschakelen van 0-100% naar 0-255 of omgekeerd

- Houd RECORD ingedrukt
- Druk de % OF 0-255 toets in
- Laat RECORD los

## 6. Reiniging en onderhoud

1. Alle gebruikte schroeven moeten goed zijn aangespannen en mogen geen sporen van roest vertonen.
2. De vorm van de behuizing, het montagemateriaal en de aansluitingen moet onveranderd blijven bv. geen extra gaten boren in montagebeugels, de aansluitingen niet bewerken, enz.
3. De voedingskabels mogen niet beschadigd zijn. Laat het toestel installeren door een geschoold technicus.
4. Verbreek de verbinding met het lichtnet voor u met onderhoudswerkzaamheden begint.
5. Veeg het toestel geregeld schoon met een vochtige doek. Gebruik geen alcohol of solventen.
6. Laat het onderhoud over aan een geschoold technicus. Bestel eventuele reserveonderdelen bij uw dealer.

## 7. Technische specificaties

Voeding	AC/DC adapter 12-20Vdc/500mA
Aantal DMX-kanalen	24
Max. kabellengte	100m
DMX-uitgang	3-pin vrouwelijke XLR
Audio Line-ingang	RCA (cinch) 100mV, 1Vp-p
MIDI-ingang, uitgang, throughput	5-pin Din standaard interface
Ingang foot control	6.35mm stereo
Zekering	F0.5A (5 x 20mm) 250V (order code <b>FF0.5N</b> )
Afmetingen	482 x 264 x 85mm
Gewicht	4.8kg

De gegevens in deze handleiding kunnen te allen tijde worden gewijzigd zonder voorafgaande kennisgeving.

# VDPC146 – RÉGIE DE LUMIÈRE DMX 24 CANAUX

## 1. Introduction & Caractéristiques

Aux résidents de l'Union européenne

**Des informations environnementales importantes concernant ce produit**



Ce symbole sur l'appareil ou l'emballage indique que l'élimination d'un appareil en fin de vie peut polluer l'environnement.

Ne pas éliminer un appareil électrique ou électronique (et des piles éventuelles) parmi les déchets municipaux non sujets au tri sélectif ; une déchetterie traitera l'appareil en question.

Renvoyer les équipements usagés à votre fournisseur ou à un service de recyclage local.

Il convient de respecter la réglementation locale relative à la protection de l'environnement.

**Si vous avez des questions, contactez les autorités locales pour élimination.**

Nous vous remercions de votre achat ! Lisez le présent manuel attentivement avant la mise en service de l'appareil.

Le **VDPC146** est une régie de lumière DMX à 24 canaux. L'appareil est piloté par un microprocesseur et il est compatible à cent pour cent avec des appareils DMX512 et MIDI. L'utilisateur peut contrôler un max. de 48 programmes et jusqu'à 4 pages peuvent être programmes avec un max. de 4500 étapes.

Vérifiez si l'appareil n'a pas été endommagé pendant le transport. Si c'est le cas, remettez l'installation de l'appareil à plus tard et consultez votre revendeur.

## 2. Prescriptions de sécurité



Soyez prudent lors de l'installation : toucher un câble sous tension peut causer des électrochocs mortels.



Protégez l'appareil contre la pluie et l'humidité.



Débranchez le câble d'alimentation avant d'ouvrir le boîtier.

- Un technicien qualifié doit s'occuper de l'installation et du maintien.
- Les dommages causés en ignorant les prescriptions de ce manuel ne tombent pas sous la garantie et votre revendeur déclinera la responsabilité de défauts ou d'autres problèmes qui en résultent.
- Ne branchez pas l'appareil quand il a été exposé à des variations de température. Attendez à ce que l'appareil ait atteint la température de chambre.
- La tension réseau ne peut pas dépasser la tension mentionnée dans les spécifications à la fin de ce manuel.
- Le câble d'alimentation ne peut pas être serti ou endommagé par des objets tranchants. Demandez à votre revendeur d'installer un nouveau câble d'alimentation si nécessaire.
- Tirez la fiche pour débrancher l'appareil. Débranchez-le avant de le nettoyer.
- Les dommages occasionnés par des modifications à l'appareil du côté du client ne tombent pas sous la garantie. Tenez votre **VDPC146** à l'écart d'amateurs et de jeunes enfants.

## 3. Directives générales

- Cet appareil est un bloc de puissance pour usage professionnel dans les discothèques, les théâtres, etc. Employez cet appareil à l'intérieur et uniquement avec une source de courant CA de max. 230Vac/50Hz.
- Evitez de secouer l'appareil et traitez l'appareil avec circonspection pendant l'installation et l'opération.
- Choisissez un lieu de montage protégé contre les poussières, l'humidité et les extrêmes de température.
- Transportez et employez l'appareil lors d'une température de 5 à 35°C.
- Familiarisez-vous avec le fonctionnement de l'appareil. Il est interdit aux personnes non qualifiées d'opérer cet appareil. La plupart des dégâts sont causés par un usage non professionnel.
- Transportez l'appareil dans son emballage d'origine.
- Il est interdit de modifier l'appareil pour des raisons de sécurité.
- La garantie est invalidée si vous enlevez l'autocollant portant le numéro de série. Employez le **VDPC146** uniquement pour les applications décrites dans ce manuel afin d'éviter les courts-circuits, les brûlures, les électrochocs, etc. Un usage interdit peut occasionner des dommages et annule d'office la garantie.

## 4. Description

### a) Panneau frontal (voir fig. 1 à la p. 2)

1. **Indicateurs LED pour les variateurs de PRESET A**  
La LED s'allume lorsque vous poussez la glissière en haut.
2. **Glissières par canal (1 – 12)**  
Règlent le niveau de sortie par canal, de 0 à 100% ou de 0 à 255.
3. **Boutons flash (1 – 12)**  
Pressez un de ces boutons pour faire sauter à 100% le niveau de sortie du canal concerné.
4. **Indicateurs LED pour les variateurs de PRESET B**  
La LED s'allume lorsque vous poussez la glissière en haut.

5. **Indicateurs LED pour sélection d'un chase ou d'une scène**
6. **Glissières par canal (13 – 24)**  
Règlent le niveau de sortie par canal de 0 à 100% ou de 0 à 255.
7. **Boutons flash (13 – 24)**  
Pressez un de ces boutons pour mettre le niveau de sortie de ce canal à 100%
8. **MASTER Fader A**
9. **BLIND**  
Pressez cette touche en même temps qu'une des touches flash afin de désactiver le canal en question dans le mode CHASE/SCENES.
10. **MASTER fader B**
11. **HOME**  
Pressez cette touche en même temps qu'une des touches flash afin de réactiver le canal en question dans le mode CHASE/SCENES.
12. **Glissière "fade time" (délai de variation)**  
Régalez le fade time avec cette glissière.
13. **TAP SYNC**  
Pressez ce bouton deux fois sur le rythme de la musique pour déterminer la vitesse du mode AUTO CHASE.
14. **Glissière SPEED**  
Permet de régler la vitesse du chase manuellement.
15. **FULL ON**  
Pressez ce bouton pour faire sauter le niveau de sortie de tous les canaux à 100%.
16. **Glissière AUDIO LEVEL**  
Règle la sensibilité musicale de l'entrée audio.
17. **Bouton BLACK OUT**  
Pressez ce bouton pour réduire le niveau de sortie de tous les canaux à 0%.
18. **STEP (= étape)**  
Pressez ce bouton afin de sélectionner étape par étape dans un programme (la glissière SPEED doit se trouver dans la position minimale : le mode SHOW
19. **AUDIO**  
Pressez ce bouton pour avoir accès au mode de réglage audio.
20. **HOLD**  
Gardez ce bouton enfoncé pour arrêter le chase.
21. **PARK**  
Ce bouton permet de choisir entre SINGLE CHASE et MIX CHASE dans le mode CHASE/SCENES.  
Pressez PARK B dans le mode DOUBLE PRESET pour activer la valeur max. de MASTER B.  
Pressez PARK A dans le mode SINGLE PRESET pour activer la valeur max. de MASTER A.



22. **REC EXIT**  
 Presse ce bouton pour ajouter ou éliminer un canal. La LED correspondante s'allume quand le mode 'kill' est activé. Pressez un bouton flash arbitraire pour réduire le niveau de sortie de tous les canaux à 0% à l'exception du canal choisi. Ce bouton désactive également le mode d'enregistrement.
23. **RECORD (enregistrer)**  
 Pressez ce bouton pour enregistrer une étape d'un programme.
24. **PAGE**  
 Sélectionnez la scène ou le chase désiré(e) sur la page de votre choix (1 – 4).
25. **MODE SELECT**  
 Pressez ce bouton lorsque l'appareil se trouve dans le mode CHASE/SCENES pour choisir entre les modes DOUBLE PRESET et SINGLE PRESET.
26. **DARK**  
 Permet de réduire le niveau de sortie de tous les canaux à 0%, y compris les canaux pour lesquels le mode FLASH ou le mode FULL ON est actuellement instauré.
27. **ALL REV**  
 Inverse la direction du chase.
28. **0% ou 0-255**  
 L'afficheur commute de 0-100% vers 0-255 et vice versa.
29. **REV ONE**  
 Gardez ce bouton enfoncé et pressez un bouton arbitraire de PRESET B. La scène sélectionnée se joue alors dans le sens inverse.
30. **CHASE REV**  
 Permet d'inverser le chase piloté par la glissière SPEED.
31. **BEAT REV**  
 Permet d'inverser le chase sur le rythme de la musique

#### b) Panneau arrière (voir fig. 2 à la p. 4)

- |                          |  |
|--------------------------|--|
| 1. Entrée d'alimentation | : 12-20Vdc / 500mA   |
| 2. MIDI THRU             | : sert à transmettre les données MIDI reçues via le connecteur MIDI IN   |
| 3. MIDI OUT              |  |
| 4. MIDI IN               |  |
| 5. DMX OUT               | : connexion de sortie XLR femelle 3 broches  |
| 6. DMX POLARITY          | : choisissez la polarité de la sortie DMX (DMX OUT)  |
| 7. ENTREE AUDIO          | : entrée ligne RCA (cinch) : 100mV, 1Vp-p  |
| 8. REMOTE                | : il est possible de piloter les fonctions FULL ON et BLACKOUT d'une distance à l'aide d'un jack stéréo 6.35mm |

#### c) Connexions

Le fabricant n'est pas responsable de dommages causés par des connexions erronées.

Connectez l'adaptateur inclus au jack CC et branchez l'autre bout à une prise.

Connectez l'appareil à piloter au réseau à l'aide du câble XLR. Branchez les câbles MIDI aux bonnes connections MIDI.

## 5. Instructions d'opération

### A) Programmer

#### 1) Quitter le mode d'enregistrement

- Gardez le bouton RECORD enfoncé.
- Pressez le bouton REC EXIT.
- Lâchez le bouton RECORD.

La LED rouge du bouton RECORD s'éteint. Le mode de programmation est désactivé et ne peut pas être utilisé.

#### 2) Activer le mode d'enregistrement

- Gardez le bouton RECORD enfoncé.
- Pressez les suivants boutons flash de PRESET A : 1-5-6-8
- Lâchez le bouton RECORD.

La LED rouge du bouton RECORD s'allume. Le mode de programmation est activé et peut être utilisé.

#### 3) Effacer tous les programmes

- Gardez le bouton RECORD enfoncé.
- Pressez les suivants boutons flash de PRESET A : 1-3-2-3.
- Lâchez le bouton RECORD.

#### 4) Effacer la mémoire

- Gardez le bouton RECORD enfoncé.
- Pressez le bouton REC CLEAR.
- Lâchez les deux boutons.

#### 5) Enregistrer une scène

- Pressez MODE SELECT pour sélectionner la fonction 1-24 SINGLE / PRESET PARK. La LED verte s'allume.
- Sélectionnez la page avec le bouton PAGE
- Placez les deux master faders dans leur position max. (MASTER A = 10 & MASTER B = 0)
- Mettez les 24 glissières (1 par canal) dans la position désirée
- Pressez RECORD pour mémoriser la scène.
- Placez les deux master faders dans leur position min. (MASTER A = 0 & MASTER B = 10).
- Gardez RECORD enfoncé
- Pressez le bouton flash de votre choix (13-24)
- Lâchez le bouton RECORD.

La scène est alors mémorisée sous une des touches n°7 dans la fig. 1 à la page 2.

#### 6) Effacer une scène

- Sélectionnez la page désirée avec le bouton PAGE
- Gardez RECORD enfoncé.
- Pressez la touche flash (13 – 24) sous laquelle la scène est mémorisée deux fois
- Lâchez le bouton RECORD

## 7) Enregistrer un chase

- Pressez MODE SELECT pour sélectionner la fonction 1-24 SINGLE / PRESET PARK. La LED verte s'allume.
- Sélectionnez la page désirée avec le bouton PAGE
- Placez les deux master faders dans la position max (MASTER A = 10 & MASTER B = 0)
- Mettez les 24 glissières (1 par canal) dans la position souhaitée.
- Pressez le bouton RECORD pour introduire la scène en mémoire.
- Remettez les 24 glissières (1 par canal) dans la position correcte.
- Pressez RECORD pour introduire la deuxième scène en mémoire
- Répétez les deux dernières étapes jusqu'à ce que un max. de 99 scènes a été programmé
- Après la programmation, il faut mettre les deux master faders dans leur position min. (MASTER A = 0 et MASTER B = 10)
- Pressez le bouton flash désiré (13 – 24)
- Lâchez le bouton RECORD

Le chase est alors mémorisée sous une des touches n°7 dans la fig. 1 à la page 2.

## 8) Effacer une étape d'un programme

- Gardez EDIT enfoncé
- Pressez un bouton flash arbitraire (13 – 24).
- Lâchez la touche EDIT. La LED jaune de la scène choisie s'allume.
- Mettez le fader speed dans la position min. (dans le mode SHOW) et cherche la scène à effacer à l'aide du bouton STEP
- Pressez DELETE pour effacer l'étape.

## 9) Ajouter une étape à un programme

- Pressez MODE SELECT pour sélectionner la fonction 1-24 SINGLE / PRESET PARK. La LED verte s'allume.
- Sélectionnez la page (1 – 4) où la scène doit être insérée à l'aide du bouton PAGE.
- Placez les deux master faders dans la position min. (MASTER A = 0 and MASTER B = 10), mettez la glissière FADE dans la position max et la glissière SPEED dans la position min (SHOW MODE).
- Glissez le fader de l'étape à insérer vers le haut.
- Pressez RECORD
- Sélectionnez CHASE/SCENES (LED rouge s'allume) avec le bouton MODE SELECT
- Gardez EDIT enfoncé
- Pressez le bouton flash de la scène qu'il faut insérer dans cette étape.
- Lâchez le bouton EDIT (la LED jaune de la scène choisie s'allume)
- Cherchez la scène qui suit la scène à insérer avec STEP
- Pressez INSERT pour ajouter la scène à cette étape du programme.
- Gardez RECORD enfoncé
- Pressez REC EXIT
- Lâchez les deux boutons pour quitter le mode de programmation

## 10) Sélectionner et jouer un programme

- Pressez MODE SELECT jusqu'à ce que la LED verte de 1-24 SINGLE / PRESET PARK s'allume.
- Sélectionnez la page désirée (1 – 4) avec PAGE
- Placez les master faders dans la position max
- Placez la glissière de canal pour la scène en question dans la position min et ensuite dans la position max pour sélectionner et faire jouer le programme mémorisé sous ce fader.

## 11) Faire jouer un programme avec le réglage de rythme TAP SYNC ritmeregeling

- Vérifiez si la fonction de pilotage de la musique est désactivée (poussez le bouton AUDIO pour éteindre la LED AUDIO).
- Sélectionnez MIX CHASE avec le bouton PARK. La LED jaune s'allume
- Sélectionnez le programme à jouer
- Réglez la vitesse avec la glissière SPEED et appuyez TAP SYNC 2 x pour synchroniser le rythme avec celui de la musique
- Gardez REC SPEED enfoncé.
- Appuyez le bouton flash approprié de PRESET B pour mémoriser les nouveaux réglages

## 12) Jouer un programme avec la glissière SPEED

- Vérifiez si la fonction de pilotage de la musique est désactivée (poussez le bouton AUDIO pour éteindre la LED AUDIO).
  - Sélectionnez MIX CHASE avec le bouton PARK. La LED jaune s'allume
  - Sélectionnez le programme à jouer
  - Placez la glissière SPEED dans la position min (= SHOW MODE)
  - Gardez REC SPEED enfoncé.
  - Appuyez le bouton flash correct de PRESET B pour mémoriser les nouveaux réglages
- Le programme est alors piloté par les mouvements en temps réel de la glissière SPEED.

## 13) Exemple

- Installez le mode de programmation (voir **"2) Activer le mode d'enregistrement"** à la p. 5)
  - Appuyez MODE SELECT à plusieurs reprises afin d'allumer la LED verte de 1-24 SINGLE / PRESET PARK
  - Placez les deux master faders et la glissière FADE dans la position max et la glissière SPEED dans la position min.
  - Sélectionnez page 1 avec le bouton PAGE
  - Placez les faders des canaux 1-3-5-7-9-11-13-15-17-19-21-23 dans leur position max
  - Appuyez RECORD (l'afficheur LED montre 001)
  - Placez les faders des canaux 2-4-6-8-10-12-14-16-18-20-22-24 dans leur position max
  - Appuyez RECORD (l'afficheur LED montre 002)
  - Sélectionnez CHASE / SCENES en appuyant MODE SELECT
  - Gardez RECORD enfoncé
  - Appuyez le bouton FLASH de canal 13
  - Lâchez les deux boutons. Les LEDs de tous les canaux clignotent momentanément
- Vous trouverez alors le chenillard à la page 1 sous scène 1.

Exemple pratique :

1. Mettez les deux master faders dans leur position min
2. Placez le fader SPEED dans la position max
3. Placez le fader de SCENE 1 dans la position max

Ajustez la position du fader SPEED pour changer la vitesse du chenillard. Quand le fader SPEED est réglé sur sa position min (SHOW MODE), vous n'avez qu'à appuyer le bouton STEP pour regarder la scène étape par étape.

Appuyez AUDIO (la LED verte s'allume) s'il est votre intention de faire opérer le chenillard sur le rythme de la musique. Réglez la sensibilité musicale avec le fader AUDIO LEVEL. Appuyez AUDIO une nouvelle fois pour quitter ce mode.

Il est également possible de synchroniser le chenillard avec le rythme de la musique de façon manuelle. Pressez le bouton TAP SYNC, puis pressez le même bouton une deuxième fois après un intervalle de votre choix. La durée de cet intervalle détermine le rythme du chenillard. En d'autres mots : pressez le bouton deux fois sur le rythme de la musique. Le fader SPEED reprend le contrôle lorsque vous actionnez ce dernier.

## **B) Réglages de vitesse**

1) Réglage de vitesse (max. 5 min) :

- Gardez RECORD enfoncé
- Pressez bouton FLASH 5 de PRESET A à trois reprises
- Lâchez RECORD

La LED jaune à côté de 5MIN (gauche) s'allume pour indiquer que l'échelle de gauche est employée par le fader SPEED.

2) Réglage de vitesse (max. 10 min) :

- Gardez RECORD enfoncé
- Pressez bouton FLASH 10 de PRESET A à trois reprises
- Lâchez RECORD

La LED jaune à côté de 10MIN (droite) s'allume pour indiquer que l'échelle de gauche est employée par le fader SPEED.

## **C) Autres fonctions**

### **1. Bouton BLIND**

- Gardez le bouton BLIND enfoncé.
- Pressez un bouton FLASH arbitraire pour désactiver ce canal.

### **2. Bouton HOME**

- Gardez le bouton HOME enfoncé.
- Pressez un bouton FLASH arbitraire pour réactiver ce canal.

### **3. Bouton TAP SYNC**

- Pressez ce bouton deux fois pour déterminer le rythme de la musique de façon manuelle (uniquement possible dans le mode STEP et non pas dans le mode AUDIO). La vitesse est déterminée par la longueur de l'intervalle entre la première et deuxième fois que vous pressez le bouton.

### **4. Bouton FULL-ON**

- Le niveau de sortie de tous les canaux reste à 100% tant que vous gardez ce bouton enfoncé.

### **5. Bouton BLACK OUT**

- L'appareil continue à exécuter le programme, mais les appareils connectés ne reçoivent aucun signal tant que la LED jaune BLACK OUT reste allumée.
- Pressez le bouton BLACK OUT une nouvelle fois pour désactiver cette fonction

## **D) Réglages midi**

### **1. Mode MIDI-IN**

- Gardez RECORD enfoncé
- Pressez bouton FLASH n° 1 de PRESET A à trois reprises
- Lâchez RECORD
- L'afficheur montre CH1, indiquant que l'appareil se trouve dans le mode MIDI-IN
- Pressez le bouton FLASH (1 – 16) désiré pour assigner ce canal MIDI à ce canal DMX
- Gardez RECORD enfoncé
- Pressez REC EXIT pour quitter ce mode

### **2. Mode MIDI-OUT**

- Gardez RECORD enfoncé
- Pressez bouton FLASH n° 2 de PRESET A à trois reprises
- Lâchez RECORD
- L'afficheur montre CH0, indiquant que l'appareil se trouve dans le mode MIDI-OUT
- Pressez le bouton FLASH (1 – 16) désiré pour assigner ce canal MIDI à ce canal DMX
- Gardez RECORD enfoncé
- Pressez REC EXIT pour quitter ce mode

### **3. Réception d'un fichier**

- Gardez RECORD enfoncé
- Pressez bouton FLASH n° 3 de PRESET A à trois reprises
- Lâchez RECORD
- L'afficheur montre IN, indiquant que l'appareil est prêt pour la réception d'un fichier
- Toutes les autres actions sont désactivées pendant la réception du fichier. La réception est terminée automatiquement quand elle est complète ou s'il se produit une erreur.

### **4. Envoyer un fichier**

- Gardez RECORD enfoncé
- Pressez bouton FLASH n° 3 de PRESET A à trois reprises
- Lâchez RECORD
- L'afficheur montre OUT, indiquant que l'appareil est prêt à envoyer un fichier
- Toutes les autres actions sont désactivées pendant que vous envoyez le fichier. L'action est terminée automatiquement quand le fichier entier a été envoyé ou s'il se produit une erreur.

## **E) Fonctions spéciales**

### **1. Fade Time (= délai de variation)**

Temps qui s'écoule du début à la fin de la variation de la sortie (de 100% à 0% ou vice-versa).

### **2. Chase simple**

Les scènes sont exécutées à tour de rôle et l'afficheur montre NO. Réglez la vitesse avec le fader SPEED.

### 3. Mode mix

Tous les programmes sélectionnés sont exécutés simultanément et chaque programme a son propre vitesse d'exécution.

### 4. Façon d'afficher le fade time et la vitesse d'un chase

Deux points sont employés lors d'une durée > 1 minute p.ex. 1 minute 15 secondes est affiché comme suit : 1.15. Un seul point indique une durée < 1 minute p.ex. 11.5 secondes est affiché de la façon suivante : 11.5

### 5. Envoi et réception de fichiers MIDI

Mode boucle ouvert



Mode boucle fermé

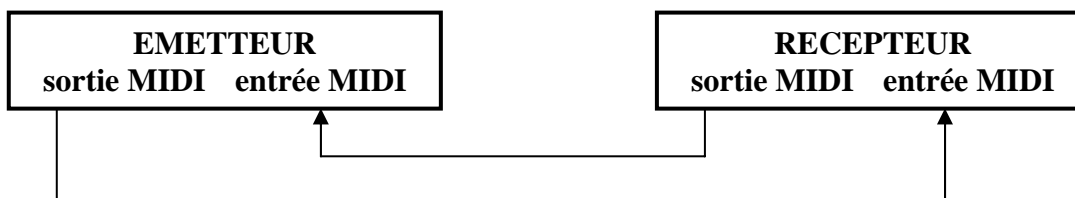

### 6. Tension d'alimentation trop basse

Le message LOP est affiché lors d'une tension d'alimentation trop basse. Contrôlez l'alimentation utilisé. Il se peut que le message LOP est affiché momentanément juste après l'activation de l'appareil. Ceci est normal.

### 7. MIDI Run

- L'appareil commute automatiquement vers le mode veille après 10 minutes sans réception de données MIDI.
- Vous devez entrer le code d'appareil (=55H) pour recevoir ou envoyer un fichier. Vous pouvez ajouter des scènes à la mémoire ou appeler des scènes. Il est également possible d'échanger des infos avec un appareil branché sur votre VDPDMXC146.
- Le VDPDMXC146 émet et reçoit des infos NOTE comme suit :

NUMERO "NOTE ON"	VITESSE	BANQUE
22 – 69	Program Master	Programme 1 – 48 ON/OFF
70 – 93	variateur de canal	Canal 1 – 24 ON/OFF
94		FULL-ON
95		DARK
96		HOLD
97		Chase audio ON/OFF
98		Mode CHASE / SCENES
99		Mode DOUBLE PRESET
100		Mode SINGLE PRESET
101		Step change ("ajuster étape")
102		BLACK OUT

## 8. Commuter l'afficheur de 0-100% vers 0-255 ou vice-versa

- Gardez RECORD enfoncé
- Pressez la touche % OU 0-255
- Lâchez RECORD

## 6. Nettoyage et entretien

1. Serrez les écrous et les vis et vérifiez qu'ils ne rouillent pas.
2. Laissez la forme du boîtier, de supports éventuels et des connexions intacts p.ex. il est interdit de creuser des trous additionnels dans un support ou de modifier les connexions, etc.
3. Les câbles d'alimentation ne peuvent pas être endommagés. Demandez à un technicien qualifié d'installer l'appareil.
4. Débranchez l'appareil avant de le nettoyer.
5. Essuyez l'appareil régulièrement avec un chiffon humide. Evitez l'usage d'alcool et de solvants.
6. Un technicien qualifié assure l'entretien. Commandez des pièces de rechange chez votre revendeur.

## 7. Spécifications techniques

Alimentation	AC/DC adapter 12-20Vdc/500mA
Nombre de canaux DMX	24
Longueur max. du câble	100m
Sortie DMX	XLR femelle à 3 broches
Entrée Audio Line	RCA (cinch) 100mV, 1Vp-p
Entrée, sortie, throughput MIDI	interface Din standard à 5 broches
Entrée pédale de contrôle	prise stéréo 6.35mm
Fusible	F0.5A (5 x 20mm) 250V (référence FF0.5N)
Dimensions	482 x 264 x 85mm
Poids	4.8kg

Les données de ce manuel peuvent être modifiées sans notification préalable.

# VDPC146 – CONTROLADOR DE ILUMINACIÓN DMX DE 24 CANALES

## 1. Introducción & Características

A los ciudadanos de la Unión Europea

**Importantes informaciones sobre el medio ambiente concerniente este producto**



Este símbolo en este aparato o el embalaje indica que, si tira las muestras inservibles, podrían dañar el medio ambiente.

No tire este aparato (ni las pilas eventuales) en la basura doméstica; debe ir a una empresa especializada en reciclaje. Devuelva este aparato a su distribuidor o a la unidad de reciclaje local.

Respete las leyes locales en relación con el medio ambiente.

**Si tiene dudas, contacte con las autoridades locales para eliminación.**

¡Gracias por haber comprado el **VDPC146**! Lea cuidadosamente las instrucciones del manual antes de montarlo. Es un controlador DMX de 24 canales. El aparato está controlado por un microprocesador y es completamente compatible con los aparatos DMX512 y MIDI. El usuario puede controlar máx. 48 programas. Además, es posible programar hasta 4 páginas con un máx. de 4500 pasos. Verifique si el aparato ha sufrido algún daño en el transporte antes de la puesta en marcha. Si es el caso, no conecte el aparato a la red y póngase en contacto con su distribuidor.

## 2. Indicaciones de seguridad



Cuidado durante la instalación: puede sufrir una peligrosa descarga eléctrica al tocar los cables con un voltaje peligroso.



No exponga este equipo a lluvia ni humedad.



Desconecte el cable de alimentación de la red antes de abrir la caja.



- La instalación y el mantenimiento deben ser realizados por personal especializado.
- Daños causados por descuido de las instrucciones de seguridad de este manual invalidarán su garantía y su distribuidor no será responsable de ningún daño u otros problemas resultantes.
- No conecte el aparato si ha estado expuesto a grandes cambios de temperatura. Espere hasta que el aparato llegue a la temperatura ambiente.
- Asegúrese de que la tensión de red no sea mayor que la tensión indicada en las especificaciones.
- No aplaste el cable de alimentación y protéjalo contra posibles daños causados por algún tipo de superficie afilada. Si es necesario, pida a su distribuidor reemplazar el cable de alimentación.
- Tire siempre del enchufe para desconectar el cable de red, nunca del propio cable. Desconecte siempre el aparato de la red antes de limpiarlo.
- Los daños causados por modificaciones no autorizadas no están cubiertos por la garantía. Mantenga el **VDPC146** lejos del alcance de personas no capacitadas y niños.

### 3. Normas generales

- Este aparato es un controlador DMX para controlar los efectos de luz DMX. Ha sido diseñado para uso profesional en discotecas, teatros, etc. El **VDPC146** sólo está permitido para una conexión con una fuente de corriente CA de máx. 230Vac/50Hz y para el uso en interiores.
- No agite el aparato. Evite usar excesiva fuerza durante la instalación y la reparación.
- Seleccione un lugar de montaje donde el aparato no esté expuesto a polvo, humedad y calor extremo.
- Transporte y use el aparato con una temperatura entre 5°C y 35°C.
- Familiarícese con el funcionamiento del aparato. Sólo personas cualificadas pueden manejar este aparato. La mayoría de los daños son causados por un uso inadecuado.
- Transporte el aparato en su embalaje original.
- Por razones de seguridad, las modificaciones no autorizadas del aparato están prohibidas.
- No quite el código de barras de serie del aparato. En caso de que esto ocurra la garantía ya no es válida. Utilice sólo el **VDPC146** para las aplicaciones descritas en este manual a fin de evitar p.ej. cortocircuitos, quemaduras, descargas eléctricas, explosión de la lámpara, etc. Un uso desautorizado puede causar daños y anula la garantía completamente.

### 4. Descripción

#### a) Panel frontal (véase fig. 1 en la p. 2)

1. **Indicadores LED para los dimmer de PRESET A**  
El LED se ilumina al mover el conmutador deslizante hacia arriba.
2. **Conmutadores deslizantes por canal (1 – 12)**  
Ajustan el nivel de salida por canal, de 0 a 100% o de 0 a 255.
3. **Botones flash (1 – 12)**  
Pulse uno de estos botones para colocar el nivel de salida del canal al máximo (100%).
4. **Indicadores LED para los dimmer de PRESET B**  
El LED se ilumina al mover el conmutador deslizante hacia arriba.
5. **Indicadores LED para seleccionar un chase o una escena**
6. **Conmutadores deslizantes por canal (13 – 24)**  
Ajustan el nivel de salida por canal, de 0 a 100% o de 0 a 255.
7. **Botones flash (13 – 24)**  
Pulse uno de estos botones para colocar el nivel de salida del canal al máximo (100%).

8. **MASTER Fader A**
9. **BLIND**  
Pulse esta tecla simultáneamente con una de las teclas flash para desactivar el canal en cuestión en el modo CHASE/SCENES.
10. **MASTER fader B**
11. **HOME**  
Pulse esta tecla simultáneamente con una de las teclas flash para reactivar el canal en cuestión en el modo CHASE/SCENES.
12. **Conmutador deslizante "fade time" (tiempo de variación)**  
Ajuste el fade time con este conmutador deslizante.
13. **TAP SYNC**  
Pulse este botón dos veces al ritmo de la música para determinar la velocidad del modo AUTO CHASE.
14. **Conmutador deslizante SPEED**  
Permite ajustar la velocidad del chase manualmente.
15. **FULL ON**  
Pulse este botón para colocar el nivel de salida de todos los canales al máximo. (100%).
16. **Conmutador deslizante AUDIO LEVEL**  
Ajuste la sensibilidad musical de la entrada audio.
17. **Botón BLACK-OUT**  
Pulse este botón para reducir el nivel de salida de todos los canales a 0%.
18. **STEP (= paso)**  
Pulse este botón para seleccionar paso a paso en un programa (el conmutador deslizante SPEED debe encontrarse en la posición mín.: el modo SHOW)
19. **AUDIO**  
Pulse este botón para entrar en el modo de ajuste audio.
20. **HOLD**  
Mantenga pulsado este botón para el chase.
21. **PARK**  
Este botón permite elegir entre SINGLE CHASE y MIX CHASE en el modo CHASE/SCENES. Pulse PARK B en el modo DOUBLE PRESET para activar el valor máx. de MASTER B. Pulse PARK A en el modo SINGLE PRESET para activar el valor máx. de MASTER A.
22. **REC EXIT**  
Pulse este botón para añadir o eliminar un canal. El LED correspondiente se ilumina si el modo 'kill' está activado. Pulse un botón flash arbitrario para reducir el nivel de salida de todos los canales a 0% salvo el canal seleccionado. Este botón desactiva también el modo de grabación.
23. **RECORD (grabar)**  
Pulse este botón para grabar un paso de un programa.

24. **PAGE**  
 Seleccione la escena o el chase deseado(a) en la página seleccionada (1 – 4).
25. **MODE SELECT**  
 Pulse este botón mientras que el aparato se encuentra en el modo CHASE/SCENES para elegir entre los modos DOUBLE PRESET y SINGLE PRESET.
26. **DARK**  
 Permite reducir el nivel de salida de todos los canales a 0%, también de los canales para los que está seleccionado el modo FLASH o el modo FULL ON.
27. **ALL REV**  
 Invierte la dirección del chase.
28. **0% o 0-255**  
 La pantalla conmuta de 0-100% a 0-255 y viceversa.
29. **REV ONE**  
 Mantenga pulsado este botón y pulse un botón arbitrario de PRESET B. La escena seleccionada se reproducirá en el sentido inverso.
30. **CHASE REV**  
 Permite la inversión del chase, controlado por el conmutador deslizante SPEED.
31. **BEAT REV**  
 Permite la inversión del chase al ritmo de la música

#### b) Panel trasero (véase fig. 2 en la p. 4)

- |                            |   |
|----------------------------|---|
| 1. Entrada de alimentación | : 12-20Vdc / 500mA  |
| 2. MIDI THRU               | : para transmitir los datos MIDI recibidos por el conector MIDI IN                                      |
| 3. MIDI OUT                |   |
| 4. MIDI IN                 |   |
| 5. DMX OUT                 | : conexión de salida XLR hembra de 3 polos  |
| 6. DMX POLARITY            | : selecciona la polaridad de la salida DMX (DMX OUT)  |
| 7. ENTREE AUDIO            | : entrada línea RCA (cinch): 100mV, 1Vp-p   |
| 8. REMOTE                  | : es posible de pilotar las funciones FULL ON y BLACKOUT de una distancia con un jack estéreo de 6.35mm |

#### c) Conexiones

El distribuidor no será responsable de daños causados por conexiones incorrectas.

Conecte el adaptador incluido al jack CC y conecte la otra parte a un enchufe.

Conecte el aparato que quiere controlar a la red con el cable XLR. Conecte los cables MIDI a las conexiones buenas MIDI.

## 5. Instrucciones de operación

### A) Programar

#### 1) Salir del modo de grabación

- Mantenga pulsado el botón RECORD.
- Pulse el botón REC EXIT.
- Suelte el botón RECORD.

El LED rojo del botón RECORD se apaga. El modo de programación está desactivado y no puede ser usado.

#### 2) Activar el modo de grabación

- Mantenga pulsado el botón RECORD.
- Pulse los siguientes botones flash de PRESET A : 1-5-6-8
- Suelte el botón RECORD.
- El LED rojo del botón RECORD se ilumina. El modo de programación está activado y puede ser usado.

#### 3) Borrar todos los programas

- Mantenga pulsado el botón RECORD.
- Pulse los siguientes botones flash de PRESET A: 1-3-2-3.
- Suelte el botón RECORD.

#### 4) Borrar la memoria

- Mantenga pulsado el botón RECORD.
- Pulse el botón REC CLEAR.
- Suelte los dos botones.

#### 5) Grabar una escena

- Pulse MODE SELECT para seleccionar la función 1-24 SINGLE / PRESET PARK. El LED verde se ilumina.
- Seleccione la página con el botón PAGE
- Coloque los dos master fader en la posición máx. (MASTER A = 10 & MASTER B = 0)
- Coloque los 24 conmutadores deslizantes (1 por canal) en la posición deseada
- Pulse RECORD para guardar la escena.
- Coloque los dos master fader en la posición mín. (MASTER A = 0 & MASTER B = 10).
- Mantenga pulsado el botón RECORD
- Pulse el botón flash que quiere (13-24)
- Suelte el botón RECORD.

La escena está guardada bajo una de las teclas n°7 en la fig. 1 en la página 2.

#### 6) Borrar una escena

- Seleccione la página deseada con el botón PAGE
- Mantenga pulsado el botón RECORD.
- Pulse dos veces el botón (13 – 24) bajo el que ha guardado la escena
- Suelte el botón RECORD

## 7) Grabar un chase

- Pulse MODE SELECT para seleccionar la función 1-24 SINGLE / PRESET PARK. El LED verde se ilumina.
- Seleccione la página deseada con el botón PAGE
- Coloque los dos master fader en la posición máx. (MASTER A = 10 & MASTER B = 0)
- Coloque los 24 conmutadores deslizantes (1 por canal) en la posición correcta.
- Pulse RECORD para introducir la escena en la memoria.
- Coloque los 24 conmutadores deslizantes (1 por canal) en la posición correcta.
- Pulse RECORD para guardar la segunda escena.
- Repita los dos últimos pasos hasta que se hayan guardado máx. 99 escenas.
- Después de la programación, coloque los dos master fader en la posición mín. (MASTER A = 0 y MASTER B = 10)
- Pulse el botón flash deseado (13 – 24)
- Suelte el botón RECORD
- El chase está guardado bajo una de las teclas n°7 en la fig. 1 en la página 2.

## 8) Borrar un paso de un programa

- Mantenga pulsado el botón EDIT
- Pulse un botón flash arbitrario (13 – 24).
- Suelte el botón EDIT. El LED amarillo de la escena seleccionado se ilumina.
- Coloque el fader speed en la posición mín. (en el modo SHOW) y busque la escena que quiere borrar con el botón STEP
- Pulse DELETE para borrar el paso.

## 9) Añadir un paso a un programa

- Pulse MODE SELECT para seleccionar la función 1-24 SINGLE / PRESET PARK. El LED verde se ilumina.
- Seleccione con el botón PAGE la página (1 – 4) en la que se debe introducir la escena.
- Coloque los dos master fader en la posición mín. (MASTER A = 0 y MASTER B = 10), coloque el conmutador deslizante FADE en la posición máx. y el conmutador deslizante SPEED en la posición mín. (SHOW MODE).
- Mueva el fader del paso que quiere introducir hacia arriba.
- Pulse RECORD
- Seleccione CHASE/SCENES (LED rojo se ilumina) con el botón MODE SELECT
- Mantenga pulsado EDIT
- Pulse el botón flash de la escena que se debe introducir en este paso.
- Suelte el botón EDIT (el LED amarillo de la escena seleccionada se ilumina)
- Busque la **escena que sigue** a la escena que quiere introducir con STEP
- Pulse INSERT para añadir la escena a este paso del programa.
- Mantenga pulsado el botón RECORD
- Pulse REC EXIT
- Suelte los dos botones para salirse del modo de programación

## 10) Seleccionar y reproducir un programa

- Pulse MODE SELECT hasta que el LED verde de 1-24 SINGLE / PRESET PARK se ilumine.
- Seleccione la página deseada (1 – 4) con PAGE
- Coloque los master fader en la posición máx.
- Coloque el conmutador deslizante del canal para la escena en cuestión en la posición mín. y después en la posición máx. para seleccionar y hacer reproducir el programa guardado bajo este fader.

### 11) Hacer reproducir un programa con el ajuste del ritmo TAP SYNC

- Verifique que la función de control de la música esté desactivada (pulse el botón AUDIO para apagar el LED AUDIO).
- Seleccione MIX CHASE con el botón PARK. El LED amarillo se ilumina
- Seleccione el programa que quiere reproducir
- Ajuste la velocidad con el conmutador deslizante SPEED y pulse 2 veces TAP SYNC para sincronizar el ritmo con el de la música
- Mantenga pulsado REC SPEED.
- Pulse el botón flash correspondiente de PRESET B para guardar los nuevos ajustes

### 12) Reproducir un programa con el conmutador deslizante SPEED

- Verifique que la función de control de la música esté desactivada (pulse el botón AUDIO para apagar el LED AUDIO).
- Seleccione MIX CHASE con el botón PARK. El LED amarillo se ilumina
- Seleccione el programa que quiere reproducir
- Coloque el conmutador deslizante SPEED en la posición mín. (= SHOW MODE)
- Mantenga pulsado REC SPEED.
- Pulse el botón flash correspondiente de PRESET B para guardar los nuevos ajustes

El programa está controlado por los movimientos en tiempo real del conmutador deslizante SPEED.

### 13) Ejemplo

- Seleccione el modo de programación (véase **"2) Activar el modo de grabación"** en la p. 39)
- Pulse MODE SELECT hasta que el LED verde se ilumine al indicar 1-24 SINGLE / PRESET PARK
- Coloque los dos master fader y el conmutador deslizante FADE en la posición máx. y el conmutador deslizante SPEED en la posición mín.
- Seleccione página 1 con el botón PAGE
- Coloque los fader de los canales 1-3-5-7-9-11-13-15-17-19-21-23 en la posición máx.
- Pulse RECORD (la pantalla LED visualiza 001)
- Coloque los fader de los canales 2-4-6-8-10-12-14-16-18-20-22-24 en la posición máx.
- Pulse RECORD (la pantalla LED visualiza 002)
- Seleccione CHASE / SCENES al pulsar MODE SELECT
- Mantenga pulsado RECORD
- Pulse el botón FLASH del canal 13
- Suelte los dos botones. Los LEDs de todos los canales parpadean momentáneamente
- Ahora, encontrará el sicodélico en la página 1 bajo escena 1.

Ejemplo:

1. Ponga los dos master fader en la posición mín.
2. Ponga el fader SPEED en la posición máx.
3. Ponga el fader de SCENE 1 en la posición máx.

Ajuste la posición del fader SPEED para cambiar la velocidad del sicodélico. Después de haber colocado el fader SPEED en la posición mín. (SHOW MODE), pulse el botón STEP para mirar la escena paso a paso.

Pulse AUDIO (el LED verde se ilumina) si quiere que el sicodélico funcione al ritmo de la música. Ajuste la sensibilidad musical con el fader AUDIO LEVEL. Vuelva a pulsar AUDIO para salirse de este modo.

También, es posible sincronizar el sicodélico manualmente al ritmo de la música. Pulse el botón TAP SYNC. Vuelva a pulsar el mismo botón después de un intervalo que Ud. ha seleccionado. La duración de este intervalo determina

el ritmo del sicolédico. Es decir: pulse el botón dos veces al ritmo de la música. El fader SPEED reanuda el control al moverlo.

## ***B) Ajustes de la velocidad***

- 1) Ajustar la velocidad (máx. 5 min.):
  - Mantenga pulsado RECORD
  - Pulse el botón FLASH 5 de PRESET A 3 veces
  - Suelte RECORD

El LED amarillo al lado de 5MIN (izquierda) se ilumina para indicar que el fader SPEED está utilizando la escala izquierda.

- 2) Ajustar la velocidad (máx. 10 min.):
  - Mantenga pulsado RECORD
  - Pulse el botón FLASH 10 de PRESET A 3 veces
  - Suelte RECORD

El LED amarillo al lado de 10MIN (derecha) se ilumina para indicar que el fader SPEED está utilizando la escala izquierda.

## ***C) Otras funciones***

### **1. Botón BLIND**

- Mantenga pulsado el botón BLIND.
- Pulse un botón FLASH arbitrario para desactivar este canal.

### **2. Botón HOME**

- Mantenga pulsado el botón HOME.
- Pulse un botón FLASH arbitrario para reactivar este canal.

### **3. Botón TAP SYNC**

- Pulse este botón dos veces para determinar manualmente el ritmo de la música (sólo es posible en el modo STEP y no en el modo AUDIO). La velocidad se determina por la longitud del intervalo entre el primer y segundo vez que pulsa el botón.

### **4. Botón FULL-ON**

- El nivel de salida de todos los canales quedará en la posición máx. (100%) mientras mantenga pulsado el botón.

### **5. Botón BLACK OUT**

- El aparato continúa ejecutando el programa, pero los aparatos conectados no recibirán ninguna señal mientras el LED amarillo BLACK OUT quede iluminado.
- Vuelva a pulsar el botón BLACK OUT para desactivar esta función

## **D) Ajustes midi**

### **1. Modo MIDI-IN**

- Mantenga pulsado RECORD
- Pulse el botón FLASH n° 1 de PRESET A 3 veces
- Suelte RECORD
- La pantalla visualiza CH1, indicando que el aparato se encuentra en el modo MIDI-IN
- Pulse el botón FLASH (1 – 16) deseado para asignar este canal MIDI a este canal DMX
- Mantenga pulsado RECORD
- Pulse REC EXIT para salirse de este modo

### **2. Modo MIDI-OUT**

- Mantenga pulsado RECORD
  - Pulse el botón FLASH n° 2 de PRESET A 3 veces
  - Suelte RECORD
  - La pantalla visualiza CH0, indicando que el aparato se encuentra en el modo MIDI-OUT
  - Pulse el botón FLASH (1 – 16) deseado para asignar este canal MIDI a este canal DMX
  - Mantenga apretado RECORD
- Pulse REC EXIT para salirse de este modo

### **3. Recibir un fichero**

- Mantenga pulsado RECORD
- Pulse el botón FLASH n° 3 de PRESET A 3 veces
- Suelte RECORD
- La pantalla visualiza IN, indicando que el aparato está listo para recibir un fichero
- Todas las otras acciones están desactivadas durante la recepción del fichero. La recepción se termina automáticamente si ha recibido el fichero completamente o si hay un error.

### **4. Transmitir un fichero**

- Mantenga pulsado RECORD
- Pulse el botón FLASH n° 3 de PRESET A 3 veces
- Suelte RECORD
- La pantalla visualiza OUT, indicando que el aparato está listo para mandar un fichero
- Todas las otras acciones están desactivadas durante la transmisión del fichero. La transmisión se termina automáticamente si se ha mandado el fichero completamente o si hay un error.

## **E) Funciones especiales**

### **1. Fade Time (= tiempo de regulación)**

El tiempo que se pasa al regular la salida (de 100% a 0% o viceversa).

### **2. Chase simple**

Las escenas se ejecutan una tras otra y en la pantalla se visualiza 'NO'. Ajuste la velocidad con el fader SPEED.



### 3. Modo mix

Todos los programas seleccionados se ejecutan simultáneamente y cada programa tiene su propia velocidad de ejecución.

### 4. Indicaciones para 'fade time' y velocidad del chase

Se utilizan dos puntos si el tiempo > 1 minuto p.ej. 1 minuto 15 segundos se visualiza de la manera siguiente: 1.15.  
Se utiliza un solo punto si el tiempo < 1 minuto p.ej. 11.5 segundos se visualiza de la manera siguiente: 11.5

### 5. Transmitir y recibir ficheros MIDI

Modo bucle abierto

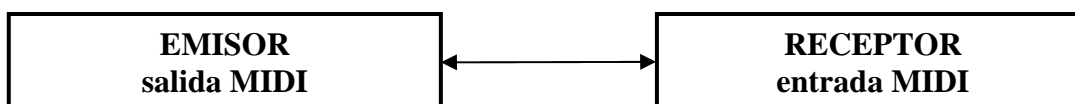

Modo bucle cerrado

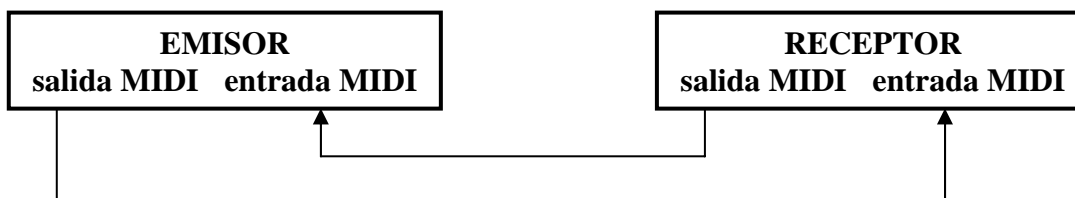

### 6. Tensión de alimentación demasiado baja

Se visualiza el mensaje LOP si la tensión de alimentación está demasiado baja. Controle la alimentación usada. Es posible que el mensaje LOP se visualice momentáneamente justo después de la activación del aparato. Esto es normal.

### 7. MIDI Run

- El aparato conmuta automáticamente al modo vigila (standby) después de 10 minutos sin recepción de datos MIDI.
- Introduzca el código del aparato (=55H) para transmitir o recibir un fichero. Puede añadir o llamar escenas a la memoria. También es posible intercambiar informaciones con otro aparato conectado al **VDPDMXC146**.
- El **VDPDMXC146** emite y recibe informaciones NOTE de la manera siguiente:

NÚMERO "NOTE ON"	VELOCIDAD	BANCO
22 – 69	Program Master dimmer de canal	Programa 1 – 48 ON/OFF
70 – 93		Canal 1 – 24 ON/OFF
94		FULL-ON
95		DARK
96		HOLD
97		Chase audio ON/OFF
98		Modo CHASE / SCENES
99		Modo DOUBLE PRESET
100		Modo SINGLE PRESET
101		Step change ("ajustar el paso")
102		BLACK OUT

## 8. Conmutar la pantalla de 0-100% a 0-255 o viceversa

- Mantenga pulsado RECORD
- Pulse el botón % ó 0-255
- Suelte RECORD

## 6. Limpieza y mantenimiento

1. Apriete bien las tuercas y los tornillos y verifique que no hay señales de oxidación.
2. No modifique la caja, los soportes y las conexiones p.ej. no taladre agujeros adicionales en un soporte o no modifique las conexiones, etc.
3. No dañe los cables de alimentación. Contacte con un técnico especializado para instalar el aparato.
4. Desconecte el aparato de toda fuente antes de limpiarlo.
5. Limpie el aparato regularmente con un paño húmedo. Evite el uso de alcohol y de disolventes.
6. El mantenimiento debe llevarse a cabo por personal especializado. Contacte con su distribuidor si necesita piezas de recambio.

## 7. Especificaciones

Alimentación	adaptador CC/CA 9Vcc/500mA (incl.)
Número de canales DMX	24
Dimensiones	428 x 264 x 85mm
Peso	4.8kg

Se pueden modificar las especificaciones y el contenido de este manual sin previo aviso.

# VDPC146 – 24-DMX-BEDIENFELD FÜR BELEUCHTUNG

## 1. Einführung & Eigenschaften

An alle Einwohner der Europäischen Union

**Wichtige Umweltinformationen über dieses Produkt**



Dieses Symbol auf dem Produkt oder der Verpackung zeigt an, dass die Entsorgung dieses Produktes nach seinem Lebenszyklus der Umwelt Schaden zufügen kann. Entsorgen Sie die Einheit (oder verwendeten Batterien) nicht als unsortiertes Hausmüll; die Einheit oder verwendeten Batterien müssen von einer spezialisierten Firma zwecks Recycling entsorgt werden. Diese Einheit muss an den Händler oder ein örtliches Recycling-Unternehmen retourniert werden. Respektieren Sie die örtlichen Umweltvorschriften.

**Falls Zweifel bestehen, wenden Sie sich für Entsorgungsrichtlinien an Ihre örtliche Behörde.**

Wir bedanken uns für den Kauf des **VDPC146!** Lesen Sie diese Bedienungsanleitung vor Inbetriebnahme sorgfältig durch. Dies ist ein 24-Kanal DMX-Controller. Dieses Gerät wird über Mikroprozessor gesteuert und ist völlig DMX512- und MIDI-kompatibel. Das Gerät kann max. 48 Programme ansteuern und max. 4 Pages können mit insgesamt 4500 Schritten programmiert werden. Überprüfen Sie zuerst, ob Transportschäden vorliegen. In diesem Fall, nehmen Sie das Gerät nicht in Betrieb und setzen Sie sich mit Ihrem Fachhändler in Verbindung.

## 2. Sicherheitshinweise



Seien Sie während der Installation des Gerätes sehr vorsichtig: das Berühren von unter Spannung stehenden Leitungen könnte zu lebensgefährlichen elektrischen Schlägen führen.



Keinem Regen oder keiner Feuchte aussetzen.



Trennen Sie das Gerät vom Netz bevor Sie das Gehäuse öffnen.

- Installation und Wartung sind einer autorisierten Fachkraft vorbehalten.
- Bei Schäden, die durch Nichtbeachtung der Bedienungsanleitung verursacht werden, erlischt der Garantieanspruch. Für daraus resultierende Folgeschäden übernimmt der Hersteller keine Haftung.
- Nehmen Sie das Gerät nicht sofort in Betrieb, nachdem es von einem kalten in einen warmen Raum gebracht wurde. Lassen Sie das Gerät solange ausgeschaltet, bis es die Zimmertemperatur erreicht hat.
- Vergewissern Sie sich, dass die anzuschließende Netzspannung nicht höher ist als die Netzspannung beschrieben im Punkt 7 "Technische Daten".
- Achten Sie darauf, dass die Netzleitung nicht gequetscht oder durch scharfe Kanten beschädigt werden kann. Bei Beschädigungen soll eine Fachkraft das Kabel ersetzen.
- Trennen Sie das Gerät bei Nichtbenutzung und vor jeder Reinigung vom Netz. Fassen Sie dazu den Netzstecker an der Grifffläche an und ziehen Sie nie an der Netzleitung.
- Beachten Sie, dass Schäden, die durch manuelle Veränderungen an diesem Gerät verursacht werden, nicht unter den Garantieanspruch fallen. Halten Sie Kinder und Unbefugte vom Gerät fern.

### 3. Allgemeine Richtlinien

- Dieses Gerät ist ein Dimmerpack für den professionellen Einsatz auf Bühnen, in Discotheken, Theater, usw. Der **VDPC146** ist nur für den Anschluss an einen AC-Strom von max. 230Vac/50Hz zugelassen und wurde ausschließlich zur Verwendung in Innenräumen konzipiert.
- Vermeiden Sie Erschütterungen. Vermeiden Sie rohe Gewalt während der Installation und Bedienung des Gerätes.
- Achten Sie bei der Wahl des Installationsortes darauf, dass das Gerät keinem Staub, keiner Feuchtigkeit und extremen Temperaturen ausgesetzt wird.
- Das Gerät darf weder transportiert noch verwendet werden bei Temperaturen von  $< 5$  und  $> 35^{\circ}\text{C}$ .
- Nehmen Sie das Gerät erst in Betrieb, nachdem Sie sich mit seinen Funktionen vertraut gemacht haben. Lassen Sie das Gerät nicht von Personen bedienen, die sich nicht mit dem Gerät auskennen. Meist ist die Beschädigung des Gerätes das Ergebnis von unfachmännischer Bedienung.
- Verwenden Sie die Originalverpackung, wenn das Gerät transportiert werden soll.
- Eigenmächtige Veränderungen sind aus Sicherheitsgründen verboten.
- Verwenden Sie das Gerät nur für Anwendungen beschrieben in dieser Bedienungsanleitung sonst kann dies zu Schäden am Produkt führen und erlischt der Garantieanspruch. Jede andere Verwendung ist mit Gefahren wie Kurzschluss, Brandwunden, elektrischem Schlag, Lampenexplosion, usw. verbunden.

### 4. Beschreibung

#### a) Frontplatte (siehe Abb. 1, S. 2)

1. **LED-Anzeige für Dimm-Regler PRESET A**  
Die LED leuchtet wenn Sie die Schiebeschalter nach oben schieben.
2. **Schiebeschalter pro Kanal (1 – 12)**  
Zur Einstellung vom Ausgangsniveaus pro Kanal zwischen 0 und 100% oder 0 und 255.
3. **Flash-Tasten (1 – 12)**  
Drücken Sie eine dieser Tasten um das Ausgangsniveau des Kanals auf 100% zu setzen.
4. **LED-Anzeige für Dimm-Regler von Preset B**  
Die LED leuchtet wenn Sie die Schiebeschalter nach oben schieben.
5. **LED-Anzeige für die Szene- oder Chase-Wahl**
6. **Schiebeschalter pro Kanal (13 – 24)**  
Zur Einstellung vom Ausgangsniveaus pro Kanal zwischen 0 und 100% oder 0 und 255.
7. **Flash-Tasten (13 – 24)**  
Drücken Sie eine dieser Tasten um das Ausgangsniveau des Kanals auf 100% zu stellen.

8. **MASTER A Fader**
9. **BLIND**  
Drücken Sie diese Taste gleichzeitig mit einer der Flash-Tasten um das Kanal im CHASE/SZENEN-Modus auszuschalten.
10. **Master B Fader**
11. **HOME**  
Drücken Sie diese Taste gleichzeitig mit einer der Flash-Tasten um das Kanal im CHASE/SZENEN-Modus zu reaktivieren.
12. **Schiebeschalter für Fade Time**  
Drücken Sie diese Taste um die Fade Time einzustellen.
13. **TAP SYNC**  
Drücken Sie diese Taste im AUTO CHASE Modus 2x um die CHASE-Geschwindigkeit einzustellen.
14. **Schiebeschalter für SPEED**  
Drücken Sie diese Taste um die CHASE-Geschwindigkeit manuell einzustellen.
15. **FULL ON**  
Drücken Sie diese Taste um das Ausgangsniveau aller Kanäle sofort auf das Maximum (100%) zu stellen.
16. **Schiebeschalter AUDIO LEVEL**  
Drücken Sie die diese Taste um die Musikempfindlichkeit des Audio-Eingangs zu regeln.
17. **BLACK OUT**  
Drücken Sie diese Taste um das Ausgangsniveau aller Kanäle auf 0% zu setzen.
18. **STEP**  
Drücken Sie diese Taste und das Programm geht einen Schritt weiter. (der SPEED Schiebeschalter muss sich im niedrigsten Stand befinden : SHOW MODE)
19. **AUDIO**  
Drücken Sie diese Taste um die Musiksteuerung zu aktivieren.
20. **HOLD**  
Halten Sie diese Taste gedrückt um Chase zu stoppen.
21. **PARK**  
Mit dieser Taste wählen Sie SINGLE CHASE oder MIX CHASE im CHASE/SCENES-Modus. Im DOUBLE PRESET Modus entspricht das Drücken von PARK B dem maximalen Wert von MASTER B. Im SINGLE PRESET Modus entspricht das Drücken von PARK A dem maximalen Wert von MASTER A.
22. **REC EXIT**  
Drücken Sie diese Taste um einen Kanal hinzuzufügen oder zu eliminieren. Die LED leuchtet wenn das Gerät sich im Kill-Modus befindet. Drücken Sie eine beliebige Flash-Taste um das Ausgangsniveau aller Kanäle, außer dem ausgewählten Kanal, auf 0% zu bringen. Diese Taste dient auch zum Verlassen des Aufnahme-Modus.

23. **RECORD**  
Drücken Sie diese Taste um einen Schritt eines Programms aufzunehmen.
24. **PAGE**  
Drücken Sie diese Taste um das gewünschte Programm (Szene oder Chase) in der entsprechenden Page zu finden (1 – 4).
25. **MODE SELECT**  
Drücken Sie diese Taste im CHASE/SCENES-Modus um zwischen den DOUBLE PRESET oder SINGLE PRESET auszuwählen.
26. **DARK**  
Drücken Sie diese Taste um die Lichtstärke aller Kanäle auf 0 zu bringen, auch die Kanäle die sich im FLASH- oder FULL ON-Modus befinden.
27. **ALL REV**  
Kehrt die Chaser-Richtung um.
28. **0% oder 0-255**  
Das Display schaltet von 0-100% auf 0-255 um und umgekehrt.
29. **REV ONE**  
Halten Sie diese Taste gedrückt und drücken Sie eine beliebige PRESET B -Taste. Die ausgewählte Szene wird nun in umgekehrter Richtung abgespielt.
30. **CHASE REV**  
Mit dieser Taste können Sie die Chaser-Richtung über die SPEED FADER umkehren.
31. **BEAT REV**  
Mit dieser Taste können Sie die Chaser-Richtung über die Musiksteuerung umkehren.

#### b) Rückseite (siehe Abb. 2, S. 4)

- |                        |   |
|------------------------|---|
| 1. Spannungsversorgung | : 12-20Vdc / 500mA  |
| 2. MIDI THRU           | : um die MIDI-Daten, die über den MIDI IN- Anschluss empfangen werden, zu senden                        |
| 3. MIDI OUT            |   |
| 4. MIDI IN             |   |
| 5. DMX OUT             | : 3-polige XLR-Buchse   |
| 6. DMX POLARITY        | : wählen Sie die Polarität des DMX-Ausgangs (DMX OUT)   |
| 7. AUDIO INPUT         | : RCA (cinch) line in : 100mV, 1Vp-p  |
| 8. REMOTE              | : die Funktionen FULL ON und BLACKOUT können über einen stereo 6.35mm-Klinkenstecker fernbedient werden |

#### c) Anschlüsse

Der Hersteller übernimmt keine Haftung für Schäden, verursacht durch falsche Anschlüsse.

Verbinden Sie den mitgelieferten Adapter mit dem DC-Klinkenstecker und stecken Sie das andere Ende in einer Steckdose.

Verwenden Sie das XLR-Kabel für den Anschluss des Gerätes, das Sie steuern möchten, ans Netz. Verbinden Sie die MIDI-Kabel mit den richtigen MIDI-Anschlüssen.

## 5. Bedienungsanleitung

### A) Programmieren

#### 1) Aufnahme-Modus verlassen (Recording Mode)

- Halten Sie RECORD gedrückt.
- Drücken Sie REC EXIT.
- Lassen Sie die RECORD-Taste los.

Die rote LED-Anzeige oben RECORD erlischt. Der Programmier-Modus ist jetzt deaktiviert und kann nicht verwendet werden.

#### 2) Aufnahme-Modus aktivieren (Recording Mode)

- Halten Sie RECORD gedrückt.
- Drücken Sie folgende Flashtasten in PRESET A : 1-5-6-8
- Lassen Sie die RECORD-Taste los.

Die rote LED-Anzeige oben RECORD leuchtet. Der Programmier-Modus ist jetzt aktiviert und kann verwendet werden.

#### 3) Alle Programme löschen

- Halten Sie RECORD gedrückt.
- Drücken Sie folgende Flashtasten in PRESET A : 1-3-2-3.
- Lassen Sie die RECORD-Taste los.

#### 4) Speicher löschen

- Halten Sie RECORD gedrückt.
- Drücken Sie REC CLEAR.
- Lassen Sie beide Tasten gleichzeitig los.

#### 5) Eine Szene aufnehmen

- Drücken Sie MODE SELECT um die Funktion 1-24 SINGLE / PRESET PARK auszuwählen. Die grüne LED-Anzeige leuchtet.
- Wählen Sie die gewünschte Page mit der PAGE-Taste
- Stellen Sie beide Master Fader auf Max. (MASTER A = 10 & MASTER B = 0)
- Stellen Sie die 24 Schiebeschalter (1 pro Kanal) in den gewünschten Stand.
- Drücken Sie RECORD um die Szene zu speichern.
- Stellen Sie beide Master Fader auf Min. (MASTER A = 0 & MASTER B = 10).
- Halten Sie RECORD gedrückt
- Drücken Sie die Flashtaste Ihrer Wahl (13-24)
- Lassen Sie die RECORD-Taste los.

Die Szene ist jetzt unter einer der Tasten von n°7 in Abb. 1, S. 2. gespeichert

#### 6) Eine Szene löschen

- Wählen Sie die gewünschte Page mit der PAGE-Taste
- Halten Sie RECORD gedrückt.
- Drücken Sie die Flashtaste 2x (13 – 24) unter der die Szene gespeichert wurde
- Lassen Sie die RECORD-Taste los

## 7) Chaser aufnehmen

- Drücken Sie MODE SELECT um die Funktion 1-24 SINGLE / PRESET PARK zu wählen. Die grüne LED-Anzeige leuchtet.
- Wählen Sie die gewünschte Page mit der PAGE-Taste
- Stellen Sie beide Master Fader auf Max. (MASTER A = 10 & MASTER B = 0)
- Stellen Sie die 24 Schiebeschalter (1 pro Kanal) in den gewünschten Stand.
- Drücken Sie RECORD um die Szene zu speichern.
- Stellen Sie die 24 Schiebeschalter (1 pro Kanal) wieder in den gewünschten Stand.
- Drücken Sie RECORD um die zweite Szene zu speichern
- Wiederholen Sie die letzten 2 Schritte bis max. 999 Szenen programmiert wurden
- Stellen Sie beide Master Fader nach dem Programmieren auf Min. (MASTER A = 0 und MASTER B = 10)
- Drücken Sie die gewünschte Flashtaste (13 – 24)
- Lassen Sie die RECORD-Taste los

Der Chaser ist jetzt unter einer der Tasten von n°7 in Abb. 1, S 2. gespeichert

## 8) Einen Schritt (Step) löschen

- Halten Sie EDIT gedrückt
- Drücken Sie die Flashtaste Ihrer Wahl (13 – 24).
- Lassen Sie die EDIT-Taste los. Die gelbe LED-Anzeige der gewählten Szene leuchtet.
- Stellen Sie SPEED FADER auf Min. (in SHOW MODE) und drücken Sie die STEP-Taste um das Programm bis Sie den zu löschenden Step erreichen
- Drücken Sie DELETE um den Schritt zu löschen.

## 9) Einen Schritt (Step) hinzufügen

- Drücken Sie MODE SELECT um die Funktion 1-24 SINGLE / PRESET PARK auszuwählen. Die grüne LED leuchtet.
- Verwenden Sie die PAGE-Taste um die Page (1 – 4), zu der die Szene hinzugefügt werden muss, auszuwählen.
- Stellen Sie beide Master Fader auf Min. (MASTER A = 0 und MASTER B = 10). Stellen Sie den FADE-Schiebeschalter auf Max. und den SPEED -Schiebeschalter auf Min. (SHOW MODE).
- Schieben Sie den Kanal Fader des hinzuzufügenden Schritts nach oben.
- Drücken Sie RECORD
- Wählen Sie CHASE/SCENES (rote LED leuchtet) mit dem MODE SELECT-Schalter
- Halten Sie EDIT gedrückt
- Drücken Sie die Flash-Taste der Szene, die zu diesem Schritt hinzugefügt werden muss.
- Lassen Sie die EDIT-Taste los (die gelbe LED der ausgewählten Szene leuchtet)
- Drücken Sie die STEP-Taste bis Sie die **Szene, die auf** die einzufügende Szene folgt, gefunden haben
- Drücken Sie INSERT um die Szene dem Programmschritt hinzuzufügen.
- Halten Sie die RECORD-Taste gedrückt
- Drücken Sie REC EXIT
- Lassen Sie beide Tasten los um den Programmier-Modus zu verlassen

## 10) Programm auswählen und abspielen

- Drücken Sie MODE SELECT bis die grüne LED-Anzeige 1-24 SINGLE / PRESET PARK leuchtet.
- Wählen Sie die gewünschte Page (1 – 4) mit der PAGE-Taste
- Stellen Sie die MASTER Fader auf Max.
- Stellen Sie den entsprechenden Kanalschalter zuerst auf Min. und dann auf Max. um das unter diesem Fader gespeicherte Programm, auszuwählen und danach abzuspielen.

### 11) Programm mit der TAP SYNC-Musiksteuerung abspielen

- Überprüfen Sie ob die Musiksteuerungsfunktion ausgeschaltet ist (drücken Sie die AUDIO-Taste um die AUDIO LED-Anzeige zu erlöschen).
- Drücken Sie PARK um die MIX CHASE zu wählen. Die gelbe LED-Anzeige brennt
- Wählen Sie das gewünschte Programm aus
- Stellen Sie die Geschwindigkeit mit dem SPEED-Schiebeschalter ein und drücken Sie 2 x TAP SYNC um die Geschwindigkeit zu definieren
- Halten Sie REC SPEED gedrückt.
- Drücken Sie die entsprechende Flash-Taste unter PRESET B um die neue Einstellungen zu speichern

### 12) Programm mit SPEED-Schiebeschalter abspielen

- Überprüfen Sie ob die Musiksteuerungsfunktion ausgeschaltet ist (drücken Sie die AUDIO-Taste um die AUDIO LED-Anzeige zu erlöschen).
  - Drücken Sie PARK um die MIX CHASE zu wählen. Die gelbe LED-Anzeige brennt
  - Wählen Sie das gewünschte Programm aus
  - Stellen Sie den Schiebeschalter auf Min. (= SHOW MODE)
  - Halten Sie REC SPEED gedrückt.
  - Drücken Sie die entsprechende Flash-Taste unter PRESET B um die neue Einstellungen zu speichern
- Die Echtzeit-Bewegungen der SPEED-Regelung steuern jetzt das Programm.

### 13) Beispiel

- Stellen Sie das Gerät im Programmier-Modus (siehe **"2) Aufnahme-Modus aktivieren"** S. 50)
  - Drücken Sie MODE SELECT bis die grüne LED von 1-24 SINGLE / PRESET PARK leuchtet
  - Stellen Sie beide MASTER Fader und den FADE-Schiebeschalter auf Max. und die SPEED-Regelung auf Min.
  - Wählen Sie Page 1 mit der PAGE-Taste aus
  - Stellen Sie die Kanal Fader 1-3-5-7-9-11-13-15-17-19-21-23 auf Max.
  - Drücken Sie RECORD (im LED-Display erscheint 001)
  - Stellen Sie die Kanal Fader 2-4-6-8-10-12-14-16-18-20-22-24 auf Max.
  - Drücken Sie RECORD (im LED-Display erscheint 002)
  - Wählen Sie CHASE / SCENES mit der MODE SELECT-Taste
  - Halten Sie RECORD gedrückt
  - Drücken Sie die Flash-Taste von Kanal 13
  - Lassen Sie beide Tasten los. Die LED-Anzeigen aller Kanäle blinken kurz.
- Das Lauflicht ist jetzt programmiert auf S. 1 unter Szene 1.

Beispiel :

1. Stellen Sie beide Master Fader auf Min.
2. Stellen Sie SPEED Fader auf Max.
3. Stellen Sie Fader für SCENE 1 auf Max.

Schieben Sie den SPEED Fader nach oben oder unten um die Geschwindigkeit des Lauflichtes anzupassen. Wenn der SPEED Fader sich auf Min. befindet (SHOW MODE) können Sie die STEP-Taste drücken um die Szene Schritt für Schritt zu besehen.

Drücken Sie die AUDIO-Taste (die grüne LED-Anzeige leuchtet) wenn das Lauflicht musikgesteuert funktionieren muss. Regeln Sie die Musikempfindlichkeit mit dem AUDIO LEVEL Fader. Drücken Sie nochmals AUDIO um diesen Modus zu verlassen.

Sie können das Lauflicht auch manuell mit der Musik synchronisieren. Drücken Sie die TAP SYNC-Taste 2 x. Das Intervall zwischen dem ersten und zweiten Tastendruck bestimmt den Rhythmus des Lauflichtes. Mit anderen



Worten : drücken Sie die Taste 2 x zum Rhythmus der Musik. Der SPEED Fader übernimmt die Kontrolle aufs neue wenn sie ihn bewegen.

## **B) Einstellungen der Geschwindigkeit**

1) Geschwindigkeitssteuerung (max. 5 Min.) :

- Halten Sie RECORD gedrückt
- Drücken Sie die FLASH-Taste 5 in PRESET A 3 x
- Lassen die RECORD-Taste los

Die gelbe LED-Anzeige neben 5MIN (links) leuchtet und zeigt, dass die linke Skale für den SPEED Fader verwendet wird.

2) Geschwindigkeitssteuerung (max. 10 Min.) :

- Halten Sie RECORD gedrückt
- Drücken Sie die FLASH-Taste 10 in PRESET A 3 x
- Lassen die RECORD-Taste los

Die gelbe LED-Anzeige neben 10MIN (rechts) leuchtet und zeigt, dass die linke Skale für den SPEED Fader verwendet wird.

## **C) Andere Funktionen**

### **1. BLIND-Taste**

- Halten Sie die BLIND-Taste gedrückt.
- Drücken Sie eine beliebige FLASH-Taste um diesen Kanal auszuschalten.

### **2. HOME-Taste**

- Halten Sie die HOME-Taste gedrückt.
- Drücken Sie eine beliebige FLASH-Taste um diesen Kanal aufs neue zu aktivieren.

### **3. TAP SYNC-Taste**

- Drücken Sie diese Taste 2 x um den Rhythmus der Musik manuell zu bestimmen (dies funktioniert nur im STEP-Modus und nicht im AUDIO-Modus). Das Intervall zwischen dem ersten und zweiten Tastendruck bestimmt die Geschwindigkeit

### **4. FULL-ON-Taste**

- Alle Kanäle brennen auf Max. solange Sie die Taste gedrückt halten.

### **5. BLACK OUT-Taste**

- Das Programm wird weiter ausgeführt aber die angeschlossene Geräte empfangen kein Signal solange die gelbe BLACK OUT LED brennt.
- Drücken Sie BLACK OUT-Taste nochmals um diese Funktion auszuschalten.

## **D) Midi-Einstellungen**

### **1. MIDI-IN Modus**

- Halten Sie die RECORD-Taste gedrückt
- Drücken Sie die FLASH-Taste 1 in PRESET A 3 x
- Lassen Sie die RECORD-Taste los
- Im Display erscheint CH1. Dies bedeutet, dass das Gerät sich im MIDI-IN Modus befindet
- Drücken Sie die gewünschte FLASH-Taste (1 – 16) um diesen MIDI-Kanal dem DMX-Kanal zuzuweisen
- Halten Sie die RECORD-Taste gedrückt
- Drücken Sie REC EXIT um diesen Modus zu verlassen

### **2. MIDI-OUT Modus**

- Halten Sie die RECORD-Taste gedrückt
- Drücken Sie die FLASH-Taste 2 in PRESET A 3 x in
- Lassen Sie die RECORD-Taste los
- Im Display erscheint CH0. Dies bedeutet, dass das Gerät sich im MIDI-OUT Modus befindet
- Drücken Sie die gewünschte FLASH-Taste (1 – 16) um diesen MIDI-Kanal dem DMX-Kanal zuzuweisen
- Halten Sie die RECORD-Taste gedrückt
- Drücken Sie REC EXIT um diesen Modus zu verlassen

### **3. Eine Datei empfangen**

- Halten Sie die RECORD-Taste gedrückt
- Drücken Sie die FLASH-Taste 3 in PRESET A 3 x in
- Lassen Sie die RECORD-Taste los
- Im Display erscheint IN. Dies bedeutet, dass das Gerät endlich fertig ist um eine Datei zu empfangen
- Alle anderen Funktionen werden deaktiviert wenn die Datei empfangen wird. Das Empfangen hört automatisch auf nach Beendigung oder wenn ein Fehler auftritt.

### **4. Eine Datei senden**

- Halten Sie die RECORD-Taste gedrückt
- Drücken Sie die FLASH-Taste 4 in PRESET A 3 x in
- Lassen Sie die RECORD-Taste los
- Im Display erscheint OUT. Dies bedeutet, dass das Gerät endlich fertig ist um eine Datei zu senden
- Alle anderen Funktionen werden deaktiviert wenn die Datei gesandt wird. Das Senden hört automatisch auf Nach Beendigung oder wenn ein Fehler auftritt.

## **E) Sonderfunktionen**

### **1. Fade Time**

Der Zeitraum von 100% auf 0% oder umgekehrt.

### **2. Single Chase**

Die Szenen werden abwechselnd ausgeführt und im Display erscheint NO. Regeln Sie die Geschwindigkeit mit dem SPEED Fader.

### 3. Mix Mode

Alle ausgewählten Programme werden gleichzeitig ausgeführt, wobei jedes Programm seine eigene Chase-Geschwindigkeit hat.

### 4. Anzeigen für Fade Time und Chase-Geschwindigkeit

wenn die Zeiten mehr als eine Minute betragen, enthält die Anzeige zwei Punkte z.B. 1 Minute und 15 Sekunden, Anzeige : 1.15.

Wenn die Zeiten weniger als eine Minute betragen, enthält die Anzeige nur einen Punkt z.B. 11.5 Sekunden, Anzeige: 11.5

### 5. MIDI Dateien senden und empfangen

Offener Loop-Modus

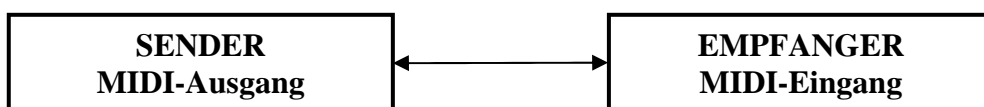

Geschlossener Loop-Modus



### 6. Zu niedrige Spannungsversorgung

Wenn die Spannungsversorgung nicht ausreicht, erscheint auf dem Display LOP. überprüfen Sie die Spannungsversorgung. Wenn LOP kurz nach dem Einschalten erscheint, machen Sie sich darüber dann keine Sorgen. Es liegt keine Fehler vor, dies ist völlig normal.

### 7. MIDI Run

- Das Gerät schaltet auf Stand-By-Modus um, wenn innerhalb von 10 Minuten keine MIDI-Datei empfangen wird.
- Sie müssen die ID des Gerätes (=55H) eingeben um eine Datei empfangen oder übertragen zu können. Sie können Szenen dem Speicher hinzufügen oder aufrufen. Sie können ebenfalls Information von einem anderen Gerät, das mit dem VDPDMXC146 verbunden ist, übertragen.
- Dieses Gerät sendet oder empfängt NOTE-Daten wie folgt :

"NOTE ON" NUMMER	GESCHWINDIGKEIT	BANK
22 – 69	Program Master	Programm 1 – 48 ein-/ausschalten
70 – 93	Kanal-Dimmer	Kanal 1 – 24 ein-/ausschalten
94		FULL-ON
95		DARK
96		HOLD
97		Audio Chase ein-/ausschalten
98		CHASE / SCENES Modus
99		DOUBLE PRESET Modus
100		SINGLE PRESET Modus
101		Step Change (den Schritt ändern)
102		BLACK OUT

## 8. Das Display zwischen 0-100% und 0-255 oder umgekehrt umschalten

- Halten Sie die RECORD-Taste gedrückt
- Drücken Sie die % oder 0-255-Taste
- Lassen Sie die RECORD-Taste los

## 6. Reinigung und Wartung

1. Alle verwendeten Schrauben müssen fest angespannt werden und dürfen keine Rostspuren zeigen.
2. Das Gehäuse, die Linsen, die Montagebügel und der Montageort (z.B. Decke oder Gebinde) dürfen nicht angepasst werden, z.B. bohren Sie keine zusätzlichen Löcher in Montagebügel, verändern Sie die Anschlüsse nicht, usw.
3. Sorgen Sie dafür, dass die Netzkabel nicht beschädigt werden. Lassen Sie das Gerät von einer Fachkraft installieren.
4. Trennen Sie das Gerät vom Netz ehe Sie mit den Servicearbeiten anfangen.
5. Verwenden Sie zur Reinigung ein feuchtes Tuch. Verwenden Sie auf keinen Fall Alkohol oder irgendwelche Lösungsmittel.
6. Die Wartung darf nur von einer Fachkraft durchgeführt werden. Bestellen Sie eventuelle Ersatzunterteile bei Ihrem Fachhändler.

## 7. Technische Daten

Spannungsversorgung	AC/DC-Adapter 9Vdc/500mA (mitgeliefert)
DMX-Kanäle	24
Abmessungen	428 x 264 x 85mm
Gewicht	4.8kg

Änderungen in Technik und Ausstattung ohne vorherige Ankündigung vorbehalten.

# VDPC146 – CONTROLLER DMX 24 CANALI

## 1. Introduzione e caratteristiche

A tutti i residenti nell'Unione Europea

**Importanti informazioni ambientali relative a questo prodotto**



Questo simbolo riportato sul prodotto o sull'imballaggio, indica che è vietato smaltire il prodotto nell'ambiente al termine del suo ciclo vitale in quanto può essere nocivo per l'ambiente stesso. Non smaltire il prodotto (o le pile, se utilizzate) come rifiuto urbano indifferenziato; dovrebbe essere smaltito da un'impresa specializzata nel riciclaggio.

**Per informazioni più dettagliate circa il riciclaggio di questo prodotto, contattare l'ufficio comunale, il servizio locale di smaltimento rifiuti oppure il negozio presso il quale è stato effettuato l'acquisto.**

La ringraziamo per aver acquistato il **VDPC146!** Si prega di leggere attentamente le informazioni contenute nel presente manuale prima di utilizzare il dispositivo.

Questo controller per luci DMX, a 24 canali, è gestito da un microcontrollore ed è pienamente compatibile con lo standard DMX512 e MIDI. L'utente può gestire fino a 48 programmi con possibilità di programmare fino a 4 pagine per un totale di 4500 passi. Assicurarsi che l'apparecchio non sia stato danneggiato durante il trasporto; in tale evenienza, contattare il proprio fornitore.

## 2. Istruzioni relative alla sicurezza



Prestare molta attenzione durante l'installazione: toccare con il corpo i conduttori elettrici non isolati, può causare elettroshock o folgorazione.



Tenere il dispositivo lontano dall'acqua e dalla polvere.



Scollegare dal dispositivo tutti i cavi elettrici prima di aprire il contenitore.

- L'installazione del dispositivo, ed eventuali manutenzioni, devono essere eseguite da un tecnico qualificato.
- I danni derivanti dall'inosservanza delle indicazioni fornite nel presente manuale non sono coperti da garanzia; il venditore non sarà ritenuto responsabile di eventuali danni cagionati a cose o persone.
- Non mettere mai in funzione il dispositivo subito dopo averlo esposto a cambiamenti significativi di temperatura; la variazione di temperatura genera condensa all'interno dell'apparecchiatura! Per evitare danni, lasciare che il dispositivo raggiunga la temperatura dell'ambiente in cui deve essere messo in funzione.
- Assicurarsi che la tensione dell'impianto, al quale viene effettuato l'allacciamento, corrisponda a quella specificata sull'etichetta del dispositivo.
- Il cavo di alimentazione non deve essere schiacciato e non deve trovarsi a contatto con oggetti aventi bordi taglienti. Se il cavo viene danneggiato è necessario rivolgersi ad un tecnico qualificato per la sostituzione.
- Scollegare il dispositivo dalla rete elettrica quando lo si deve pulire o quando non è utilizzato. Non estrarre la spina dalla presa tirandola per il cavo.
- Eventuali danni causati da modifiche apportate al dispositivo, da parte dell'utente, non sono coperti dalla garanzia.

## 3. Informazioni generali

- Questo dispositivo, è stato progettato per un utilizzo professionale in ambienti interni quali discoteche, palchi, teatri, ecc. La tensione di alimentazione prevista è di 230Vac/50Hz.
- Evitare di scuotere o di urtare violentemente il dispositivo, sia durante l'installazione che durante l'utilizzo.
- Installare il dispositivo in una posizione protetta da eccessivo calore, polvere e umidità.
- Non utilizzare o trasportare il dispositivo con temperature inferiori a 5°C o superiori a 35°C.
- Prima di utilizzare il dispositivo, è consigliabile conoscere a fondo tutte le funzioni disponibili. Evitare che persone non qualificate utilizzino l'apparecchio. Eventuali danni possono essere provocati da un uso improprio del dispositivo.
- Per il trasporto utilizzare l'imballo originale.
- Per ovvie ragioni di sicurezza è vietato apportare delle modifiche al dispositivo.

- Non rimuovere dal dispositivo l'etichetta riportante il numero di serie poiché ciò determinerebbe la decadenza della garanzia. Utilizzare il dispositivo solamente per lo scopo per il quale è stato progettato. Ogni altro tipo di utilizzo potrebbe causare malfunzionamenti, elettroshock, esplosioni di lampade, arresti di apparecchiature ecc... e determina la decadenza della garanzia.

• 4. Descrizione

a) Pannello frontale

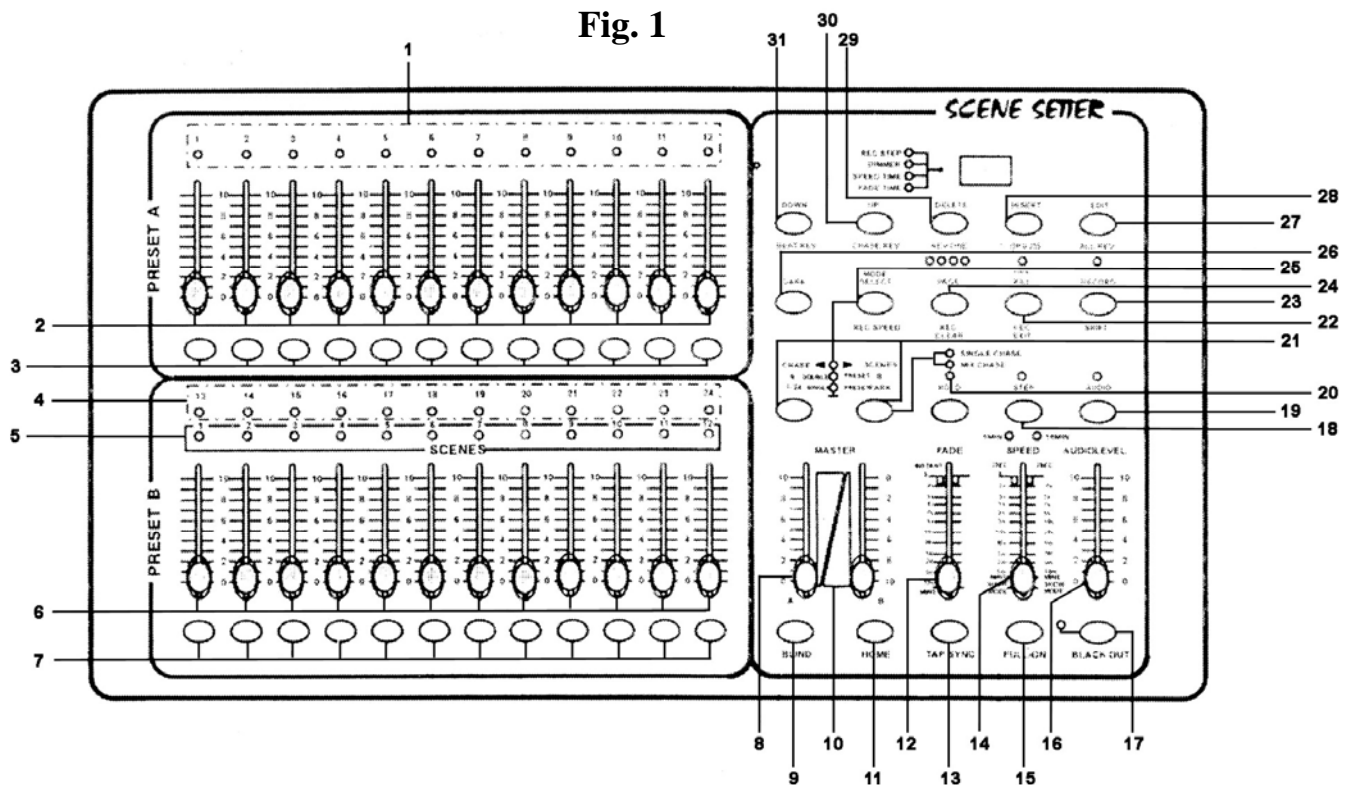

1. LED d'indicazione per PRESET A controlli dimmer  
I LED si illuminano quando i relativi slider si spostano verso l'alto.
2. Slider canali (1 – 12)  
Regolano il livello d'uscita di ciascun canale tra 0 e 100% o 0 e 255.
3. Tasti Flash (1 – 12)  
Utilizzare questi tasti per portare immediatamente il livello d'uscita, del relativo canale, al 100%.
4. LED d'indicazione per PRESET B controlli dimmer  
I LED si illuminano quando i relativi slider si spostano verso l'alto.
5. LED d'indicazione selezione scene o chase
6. Slider canali (13 – 24)  
Regolano il livello d'uscita di ciascun canale tra 0 e 100% o 0 e 255.
7. Tasti Flash (13 – 24)  
Utilizzare questi tasti per portare immediatamente il livello d'uscita, del relativo canale, al 100%.
8. Fader MASTER A

9. **BLIND**  
Premere simultaneamente il tasto BLIND e FLASH per disattivare il corrispondente canale in modalità CHASE/SCENES.
10. **Fader Master B**
11. **HOME**  
Premere simultaneamente il tasto HOME e FLASH per riattivare il corrispondente canale in modalità CHASE/SCENES.
12. **Slider Fade Time**  
Permette di regolare il tempo di transizione .
13. **TAP SYNC**  
In modalità AUTO CHASE premere due volte questo tasto, a ritmo di musica, per definire la velocità di esecuzione di una sequenza (chase).
14. **Slider SPEED**  
Permette di regolare manualmente la velocità di esecuzione di una sequenza.
15. **FULL ON**  
Premere questo tasto per forzare il livello d'uscita di tutti i canali al 100%.
16. **Slider AUDIO LEVEL**  
Regola il livello del segnale presente sull'ingresso AUDIO.
17. **BLACK OUT**  
Premere questo tasto per portare allo 0% il livello d'uscita di tutti i canali.
18. **STEP**  
Premere questo tasto per avanzare passo dopo passo in un programma (lo slider SPEED si deve trovare al livello minimo: SHOW MODE)
19. **AUDIO**  
Premere questo pulsante per accedere alla modalità di controllo audio.
20. **HOLD**  
Tenere premuto questo tasto per fermare una sequenza.
21. **PARK**  
In DOUBLE PRESET, premendo PARK B si attiva il valore massimo per MASTER B. In SINGLE PRESET, premendo PARK A si attiva il valore massimo per MASTER A.
22. **REC EXIT**  
Premere questo pulsante per aggiungere o eliminare un canale. Il LED d'indicazione è acceso quando il dispositivo è in modalità eliminazione. La pressione di un tasto FLASH porta a zero il livello di uscita di tutti i canali ad eccezione del canale selezionato. Questo tasto disattiva anche la modalità Registrazione.
23. **RECORD**  
Premere questo tasto per registrare un passo in un programma.
24. **PAGE**  
Permette di selezionare la scena o la sequenza desiderata nella pagina selezionata (1 – 4).

25. **MODE SELECT**  
In modalità CHASE/SCENES , premere questo tasto per scegliere tra la modalità DOUBLE PRESET o SINGLE PRESET.
26. **DARK**  
Determina il blackout di tutti i canali, compresi quelli che sono al momento in modalità FULL ON e FLASH.
27. **ALL REV**  
Inverte l'esecuzione di una sequenza.
28. **0% or 0-255**  
Cambia la visualizzazione da 0-100% a 0-255, e viceversa.
29. **REV ONE**  
Tenere premuto questo tasto e di seguito premere un tasto del PRESET B. L'esecuzione della scena selezionata viene invertita.
30. **CHASE REV**  
Questo pulsante permette di invertire la sequenza controllata tramite lo slider SPEED.
31. **BEAT REV**  
Questo tasto permette di invertire l'esecuzione di una sequenza al ritmo di musica.

## b) Pannello posteriore

**Fig. 2**

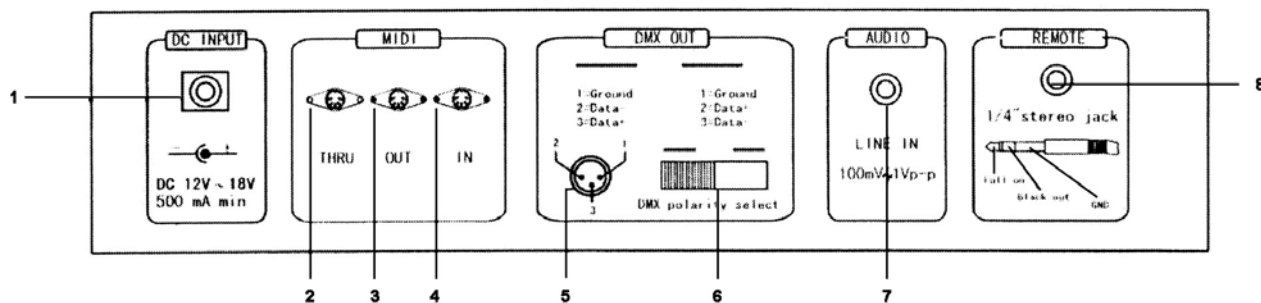

1. Presa di alimentazione: 12-18Vdc / 500mA
2. MIDI THRU: connettore utilizzato per ritrasmettere i dati MIDI ricevuti sul connettore MIDI IN
3. MIDI OUT: connettore per uscita dati MIDI
4. MIDI IN: connettore per la ricezione dei dati MIDI
5. DMX OUT: uscita DMX (femmina XLR 3 poli)
6. DMX POLARITY: selettore polarità DMX OUT
7. AUDIO INPUT: linea d'ingresso segnale audio 100mV, 1Vp-p - RCA (cinch)
8. REMOTE: le modalità FULL ON e BLACKOUT possono essere controllate a distanza utilizzando un cavo con spina jack stereo da ¼" (6,35mm)



## c) Collegamenti

Il produttore non può essere ritenuto responsabile dei danni causati da collegamenti errati.

Collegare il cavo dell'adattatore di rete, fornito in dotazione, alla presa DC di alimentazione, quindi inserire l'adattatore in una presa di rete.

Collegare un capo del cavo XLR al connettore DMX OUT del VDPDMXC146 e l'altro capo al primo dispositivo DMX, della serie, che si desidera controllare.

Collegare i cavi MIDI nelle appropriate prese MIDI.

## 5. Utilizzo

### A) Programmazione

#### 1) Uscita dalla modalità di Programmazione

- Tenere premuto il tasto RECORD.
- Premere il tasto REC EXIT.
- Rilasciare il tasto RECORD.

Il LED rosso posto sopra il tasto RECORD si spegne indicando che la modalità di programmazione è stata disattivata e risulta quindi inaccessibile.

#### 2) Attivazione della modalità di Programmazione

- Tenere premuto il tasto RECORD.
- Premere in sequenza i seguenti tasti FLAS in PRESET A: 1-5-6-8
- Rilasciare il tasto RECORD.

Il LED rosso posto sopra il tasto RECORD si accende indicando che la modalità di programmazione è stata attivata ed è quindi possibile accedervi.

#### 3) Cancellazione di tutti i programmi

- Tenere premuto il tasto RECORD.
- Premere in sequenza i seguenti tasti FLAS in PRESET A: 1-3-2-3.
- Rilasciare il tasto RECORD.

#### 4) Cancellazione della memoria

- Tenere premuto il tasto RECORD.
- Premere il tasto REC CLEAR.
- Rilasciare entrambi i tasti.

#### 5) Registrazione di una scena

- Premere MODE SELECT per selezionare la funzione 1-24 SINGLE / PRESET PARK. Il LED d'indicazione verde si illumina.
- Selezionare la pagina desiderata tramite il tasto PAGE.
- Spostare verso l'alto entrambi gli slider del MASTER fader (MASTER A = 10 e MASTER B = 0)
- Posizionare sul livello desiderato ciascuno dei 24 slider relativi ai canali.
- Premere il tasto RECORD per memorizzare la scena.
- Spostare verso il basso entrambi gli slider del MASTER fader (MASTER A = 0 e MASTER B = 10).
- Tenere premuto il tasto RECORD.
- Premere un tasto FLASH a vostra scelta (13-24).
- Rilasciare il tasto RECORD.

La scena è stata memorizzata e abbinata al tasto FLASH scelto (vedi n°7 in fig. 1 a pag. 3).

## 6) Cancellazione di una scena

- Selezionare la pagina desiderata tramite il tasto PAGE
- Tenere premuto il tasto RECORD.
- Premere due volte il tasto FLASH (13 – 24) abbinato alla scena memorizzata che si desidera cancellare.
- Rilasciare il tasto RECORD.

## 7) Registrazione di una sequenza (chase)

- Premere MODE SELECT per selezionare 1-24 SINGLE / PRESET PARK. Il LED d'indicazione verde si illumina.
- Selezionare la pagina desiderata tramite il tasto PAGE.
- Spostare verso l'alto entrambi gli slider del MASTER fader (MASTER A = 10 e MASTER B = 0)
- Posizionare sul livello desiderato ciascuno dei 24 slider relativi ai canali.
- Premere il tasto RECORD per memorizzare la scena.
- Posizionare nuovamente sul nuovo livello desiderato ciascuno dei 24 slider relativi ai canali.
- Premere il tasto RECORD per memorizzare questa seconda scena.
- Ripetere gli ultimi 2 passi fino a memorizzare un massimo di 999 scene.
- Terminata la programmazione spostare verso il basso entrambi gli slider del MASTER fader (MASTER A = 0 e MASTER B = 10).
- Tenere premuto il tasto RECORD.
- Premere il tasto FLASH desiderato (13 – 24).
- Rilasciare il tasto RECORD.

La sequenza di scene (chase) è stata memorizzata e abbinata al tasto FLASH scelto (vedi n°7 in fig. 1 a page 3).

## 8) Cancellazione di una scena dal programma

- Tenere premuto il tasto EDIT
- Premere il tasto FLASH desiderato (13 – 24).
- Rilasciare il tasto EDIT. Il LED d'indicazione giallo della scena selezionata si illumina.
- Spostare lo slider SPEED sul livello minimo (SHOW MODE) quindi utilizzare il tasto STEP per ricercare la scena che si desidera eliminare.
- Premere il tasto DELETE per rimuovere la scena.

## 9) Inserire o aggiungere un passo al programma

- Premere MODE SELECT per selezionare 1-24 SINGLE / PRESET PARK. Il LED d'indicazione verde si illumina.
- Utilizzare il tasto PAGE per selezionare la pagina (1 – 4) nella quale si vuole inserire o aggiungere la scena.
- Spostare verso il basso entrambi gli slider del MASTER fader (MASTER A = 0 e MASTER B = 10), posizionare lo slider FADE sul livello massimo e lo slider SPEED sul livello minimo (SHOW MODE).
- Il fader del canale relativo al passo da inserire deve essere spostato verso l'alto.
- Premere il tasto RECORD
- Selezionare CHASE/SCENES (il LED rosso si illumina) con il tasto MODE SELECT
- Tenere premuto il tasto EDIT.
- Premere il tasto FLASH relativo alla scena che deve essere inserita in questo passo.
- Rilasciare il tasto EDIT (il LED giallo della scena selezionata si illumina)
- Premere il tasto STEP fino a raggiungere la scena che segue **immediatamente dopo** quella da inserire.
- Premere INSERT per aggiungere la scena al quel passo di programma.
- Tenere premuto il tasto RECORD.
- Premere il tasto REC EXIT.
- Rilasciare entrambi i tasti per uscire dalla modalità di programmazione.

## 10) Selezione ed esecuzione di un programma

- Premere il tasto MODE SELECT fino a quando non si accende il LED verde "1-24 SINGLE / PRESET PARK".
- Selezionare la pagina desiderata (1 – 4) tramite il tasto PAGE.
- Spostare verso l'alto entrambi gli slider MASTER fader.
- Posizionare prima sul livello minimo poi su quello massimo lo slider del canale associato al programma in questione per poterlo selezionare ed eseguire.

## 11) Esecuzione di un programma con il controllo del ritmo TAP SYNC

- Assicurarsi che la funzione controllo musicale non sia attiva (se necessario premere il tasto AUDIO per spegnere il LED d'indicazione AUDIO).
- Premere il tasto PARK per selezionare MIX CHASE. Il LED giallo si accende.
- Selezionare il programma che si desidera eseguire.
- Regolare lo slider SPEED quindi premere due volte il tasto TAP SYNC per definire la durata della battuta.
- Tenere premuto il tasto REC SPEED.
- Premere l'appropriato tasto FLASH del PRESET B per memorizzare le nuove impostazioni.

## 12) Esecuzione di un programma con lo slider SPEED

- Assicurarsi che la funzione controllo musicale non sia attiva (se necessario premere il tasto AUDIO per spegnere il LED d'indicazione AUDIO).
  - Premere il tasto PARK per selezionare MIX CHASE. Il LED giallo si accende.
  - Selezionare il programma che si desidera eseguire.
  - Posizionare lo slider SPEED sul livello minimo (su SHOW MODE)
  - Tenere premuto il tasto REC SPEED
  - Premere l'appropriato tasto FLASH del PRESET B per memorizzare le nuove impostazioni.
- L'esecuzione del programma è ora controllata in tempo reale dal movimento dello slider SPEED.

## 13) Esempio di programmazione

- Porre il dispositivo in modalità programmazione (vedere a pag.6 **"2) Attivazione della modalità di Programmazione**)
  - Premere il tasto MODE SELECT fino a quando non si accende il LED verde "1-24 SINGLE / PRESET PARK".
  - Spostare verso l'alto entrambi gli slider MASTER fader e lo slider SPEED verso il basso.
  - Selezionare la pagina 1 con il tasto PAGE.
  - Spostare verso l'alto gli slider dei canali 1 – 3 – 5 – 7 – 9 – 11 – 13 – 15 – 17 – 19 – 21 - 23.
  - Premere RECORD (il display indica 001)
  - Spostare verso l'alto gli slider dei canali 2 – 4 – 6 – 8 – 10 – 12 – 14 – 16 – 18 – 20 – 22 - 24
  - Premere RECORD (il display indica 002)
  - Selezionare CHASE / SCENES premendo il tasto MODE SELECT
  - Tenere premuto il tasto RECORD
  - Premere il tasto FLASH relativo al canale 13
  - Rilasciare entrambi i tasti. Tutti i LED d'indicazione dei canali emettono un breve lampeggio.
- La sequenza di scene (chase) è stata memorizzata nella pagina 1 e abbinata al tasto FLASH 1 (SCENES 1).

Ora si desidera eseguire il programma memorizzato:

1. Spostare verso il basso entrambi gli slider MASTER fader
2. Spostare verso l'alto lo slider SPEED
3. Spostare verso l'alto lo slider SCENE 1 (canale 13)

Muovere lo slider SPEED verso l'alto o verso il basso per regolare la velocità di esecuzione del programma. Quando il fader SPEED viene posizionato su SHOW MODE, è possibile avanzare di scena in scena premendo il tasto STEP.

Premere il tasto AUDIO (il relativo LED verde si illumina) se si desidera controllare le luci a ritmo di musica. Regolare la sensibilità del controllo musicale agendo sullo slider AUDIOLEVEL. Premere nuovamente il tasto AUDIO per uscire dalla modalità di controllo musicale.

È anche possibile sincronizzare manualmente il controllo musicale delle luci: premere due volte il tasto SYNC. L'intervallo di tempo tra le due pressioni del tasto determina il ritmo di esecuzione. In altre parole effettuare le due pressioni del tasto a ritmo di musica. Lo slider SPEED riprenderà il controllo non appena verrà mosso.

## **B) Impostazione della velocità**

1) Regolazione velocità (max. 5 min) :

- Tenere premuto il tasto RECORD
- Premere tre volte il tasto FLASH 5 del PRESET A
- Rilasciare il tasto RECORD

Il LED d'indicazione giallo posto a destra della scritta "5MIN" si illumina, indicando che la scala attualmente utilizzata per lo slider SPEED è quella di sinistra.

2) Regolazione velocità (max. 10 min) :

- Tenere premuto il tasto RECORD
- Premere tre volte il tasto FLASH 10 del PRESET A
- Rilasciare il tasto RECORD

Il LED d'indicazione giallo posto a sinistra della scritta "10MIN" si illumina, indicando che la scala attualmente utilizzata per lo slider SPEED è quella di destra.

## **C) Altre funzioni**

### **1. Tasto BLIND**

- Tenere premuto il tasto BLIND.
- Premere il tasto FLASH relativo al canale che si desidera disattivare.

### **2. Tasto HOME**

- Tenere premuto il tasto HOME.
- Premere il tasto FLASH relativo al canale che si desidera riattivare.

### **3. Tasto TAP SYNC**

- Premere due volte questo tasto per definire manualmente il ritmo della musica (questo funziona solo in modalità STEP e non in modalità AUDIO). L'intervallo tra le due pressioni del tasto determina la velocità.

### **4. Tasto FULL-ON**

- Il livello di uscita di tutti i canali viene portato al 100% fintantoché viene tenuto premuto questo tasto.

### **5. Tasto BLACK OUT**

- Il programma continua la sua esecuzione ma i dispositivi collegati alla console non ricevono il segnale di controllo fino a quando il LED giallo BLACK OUT rimane acceso.
- Premere nuovamente il tasto BLACK OUT per disattivare la funzione.

## **D) Impostazioni Midi**

### **1. Modalità MIDI-IN**

- Tenere premuto il tasto RECORD
- Premere tre volte il tasto FLASH 1 del PRESET A
- Rilasciare il tasto RECORD
- Il display ora mostra CH1, indicando che il dispositivo è in modalità MIDI-IN
- Premere il tasto FLASH (1 – 16) relativo al canale DMX a cui si desidera assegnare questo canale MIDI.
- Tenere premuto il tasto RECORD
- Premere il tasto REC EXIT per uscire da questa modalità.

### **2. Modalità MIDI-OUT**

- Tenere premuto il tasto RECORD
- Premere tre volte il tasto FLASH 2 del PRESET A
- Rilasciare il tasto RECORD
- Il display ora mostra CH0, indicando che il dispositivo è in modalità MIDI-OUT
- Premere il tasto FLASH (1 – 16) relativo al canale DMX a cui si desidera assegnare questo canale MIDI.
- Tenere premuto il tasto RECORD
- Premere il tasto REC EXIT per uscire da questa modalità.

### **3. Ricezione di File**

- Tenere premuto il tasto RECORD
- Premere tre volte il tasto FLASH 3 del PRESET A
- Rilasciare il tasto RECORD
- Il display ora mostra IN, indicando che il dispositivo è pronto per ricevere un file
- Durante la ricezione del file tutte le altre operazioni verranno disattivate. La ricezione termina automaticamente alla fine del file o quando si verificano errori.

### **4. Invio di File**

- Tenere premuto il tasto RECORD
- Premere tre volte il tasto FLASH 4 del PRESET A
- Rilasciare il tasto RECORD
- Il display ora mostra OUT, indicando che il dispositivo è pronto per inviare un file
- Durante l'invio del file tutte le altre operazioni verranno disattivate. L'invio termina automaticamente alla fine del file o quando si verificano errori.

## **E) Funzioni speciali**

### **1. Fade Time**

È il tempo necessario per regolare il livello d'uscita da 100 a 0% o viceversa.

### **2. Single Chase**

Le scene vengono eseguite una ad una e sul display compare "NO". Regolare la velocità con lo slider SPEED.

### **3. Mix Mode**

Tutti i programmi selezionati vengono eseguiti in modo sincrono, ciascuno con la propria velocità d'esecuzione.

#### 4. Indicazioni Fade Time e Chase Speed

Quando il tempo è superiore a 1 minuto, l'indicazione sul display include 2 punti; ad esempio 1 minuto e 15 secondi verrà visualizzato come 1.15.

Quando invece il tempo è inferiore a 1 minuto, l'indicazione sul display include 1 punto; ad esempio 11,5 secondi verrà visualizzato come 11.5

#### 5. Trasmissione e ricezione di file MIDI

Modalità Open-loop

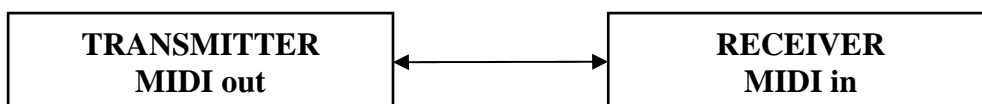

Modalità Closed-loop

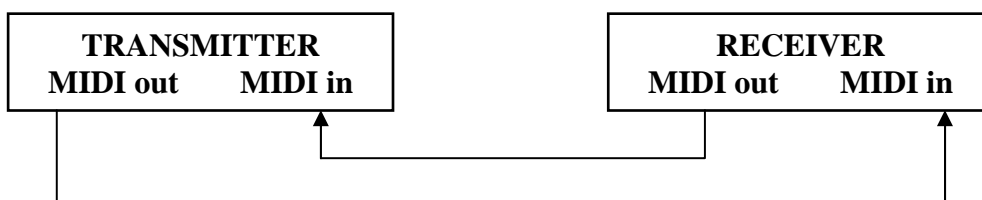

#### 6. Low Power

Quando la tensione di alimentazione è bassa, il display mostra LOP. È pertanto necessario verificare l'alimentazione. La scritta LOP potrebbe anche apparire subito dopo aver acceso il dispositivo. Ciò è normale e non deve destare preoccupazioni.

#### 7. MIDI Run

- Se non viene ricevuto alcun dato MIDI entro 10 minuti, il VDPDMXC146 si pone in modalità standby.
- È necessario immettere l'ID del dispositivo (= 55H) per poter inviare o ricevere un file. L'utente può memorizzare nuove scene, richiamare quelle già salvate ed anche scambiare informazioni con un altro dispositivo collegato al proprio VDPDMXC146.
- Questa unità invia o riceve NOTE information come di seguito specificato:

NOTE NUMBER	VELOCITY	FUNCTION
22 – 69	Programme Master	Turn on/off programme 1 - 48
70 – 93	Channel Dimmer	Turn on/off channel 1 – 24
94		FULL-ON
95		DARK
96		HOLD
97		Turn on/off audio chase
98		CHASE / SCENES mode
99		DOUBLE PRESET mode
100		SINGLE PRESET mode
101		Step change
102		BLACK OUT

## 8. Cambiare la visualizzazione da 0-100% a 0-255 e viceversa

- Tenere premuto il tasto RECORD
- Premere il tasto % OR 0-255
- Rilasciare il tasto RECORD

## • 6. Pulizia e manutenzione

1. Tutte le viti di fissaggio devono essere ben serrate e non devono presentare segni di corrosione.
2. Il contenitore, i collegamenti elettrici e le staffe di fissaggio non devono essere modificate o alterate per nessun motivo (es. fori supplementari, modifiche alla posizione delle connessioni, ecc...).
3. Il cavo di alimentazione non deve essere danneggiato. L'installazione del dispositivo deve essere eseguita da personale qualificato.
4. Prima di effettuare qualsiasi operazione, scollegare il dispositivo dalla rete elettrica.
5. Pulire regolarmente l'apparecchio con un panno umido. Non usare alcol o solventi.
6. Affidare ad un tecnico qualificato la manutenzione del dispositivo. Se necessitano parti di ricambio, contattare il proprio fornitore.

## 7. Specifiche tecniche

Alimentazione	tramite adattatore AC/DC 12-20Vdc/500mA
Numero di canali DMX	24
Lunghezza massima cavo	100m
Uscita DMX	femmina XLR 3-pin
Ingresso Audio Line	RCA (cinch) 100mV, 1Vp-p
MIDI Input, Output, Throughput	5-pin Din standard interface
Ingresso controllo remoto	presa jack stereo 6,35mm
Fusibile	F0,5A (5 x 20mm) 250V (cod. FF0.5N)
Dimensioni	482 x 264 x 85mm
Peso	4,8kg

Le informazioni contenute in questo manuale possono essere soggette a modifiche senza alcun preavviso.

## Velleman® Service and Quality Warranty

Velleman® has over 35 years of experience in the electronics world and distributes its products in more than 85 countries.

All our products fulfil strict quality requirements and legal stipulations in the EU. In order to ensure the quality, our products regularly go through an extra quality check, both by an internal quality department and by specialised external organisations. If, all precautionary measures notwithstanding, problems should occur, please make appeal to our warranty (see guarantee conditions).

### General Warranty Conditions Concerning Consumer Products (for EU):

- All consumer products are subject to a 24-month warranty on production flaws and defective material as from the original date of purchase.
  - Velleman® can decide to replace an article with an equivalent article, or to refund the retail value totally or partially when the complaint is valid and a free repair or replacement of the article is impossible, or if the expenses are out of proportion.
- You will be delivered a replacing article or a refund at the value of 100% of the purchase price in case of a flaw occurred in the first year after the date of purchase and delivery, or a replacing article at 50% of the purchase price or a refund at the value of 50% of the retail value in case of a flaw occurred in the second year after the date of purchase and delivery.
- **Not covered by warranty:**
    - all direct or indirect damage caused after delivery to the article (e.g. by oxidation, shocks, falls, dust, dirt, humidity...), and by the article, as well as its contents (e.g. data loss), compensation for loss of profits;
    - frequently replaced consumable goods, parts or accessories such as batteries, lamps, rubber parts, drive belts... (unlimited list);
    - flaws resulting from fire, water damage, lightning, accident, natural disaster, etc. ...;
    - flaws caused deliberately, negligently or resulting from improper handling, negligent maintenance, abusive use or use contrary to the manufacturer's instructions;
    - damage caused by a commercial, professional or collective use of the article (the warranty validity will be reduced to six (6) months when the article is used professionally);
    - damage resulting from an inappropriate packing and shipping of the article;
    - all damage caused by modification, repair or alteration performed by a third party without written permission by Velleman®.
  - Articles to be repaired must be delivered to your Velleman® dealer, solidly packed (preferably in the original packaging), and be completed with the original receipt of purchase and a clear flaw description.
  - Hint: In order to save on cost and time, please reread the manual and check if the flaw is caused by obvious causes prior to presenting the article for repair. Note that returning a non-defective article can also involve handling costs.
  - Repairs occurring after warranty expiration are subject to shipping costs.
  - The above conditions are without prejudice to all commercial warranties.

### The above enumeration is subject to modification according to the article (see article's manual).

## Velleman® service- en kwaliteitsgarantie

Velleman® heeft ruim 35 jaar ervaring in de elektronica wereld en verdeelt in meer dan 85 landen.

Al onze producten beantwoorden aan strikte kwaliteitseisen en aan de wettelijke bepalingen geldig in de EU. Om de kwaliteit te waarborgen, ondergaan onze producten op regelmatige tijdstippen een extra kwaliteitscontrole, zowel door onze eigen kwaliteitsafdeling als door externe gespecialiseerde organisaties. Mocht er ondanks deze voorzorgen toch een probleem optreden, dan kunt u steeds een beroep doen op onze waarborg (zie waarborgvoorwaarden).

### Algemene waarborgvoorwaarden consumentengoederen (voor Europese Unie):

- Op alle consumentengoederen geldt een garantietermijn van 24 maanden op productie- en materiaalfouten en dit vanaf de oorspronkelijke aankoopdatum.
- Indien de klacht gegrond is en een gratis reparatie of vervanging van een artikel onmogelijk is of indien de kosten hiervoor buiten verhouding zijn, kan Velleman® beslissen het desbetreffende artikel te vervangen door een gelijkwaardig artikel of de aankoopsom van het artikel gedeeltelijk of volledig terug te betalen. In dat geval krijgt u een vervangend product of terugbetaling ter waarde van 100% van de aankoopsom bij ontdekking van een gebrek tot één jaar na aankoop en levering, of een vervangend product tegen 50% van de kostprijs of terugbetaling van 50 % bij ontdekking na één jaar tot 2 jaar.
- **Valt niet onder waarborg:**
  - alle rechtstreekse of onrechtstreekse schade na de levering veroorzaakt aan het toestel (bv. door oxidatie, schokken, val, stof, vuil, vocht...), en door het toestel, alsook zijn inhoud (bv. verlies van data), vergoeding voor eventuele winstderving.
  - verbruiksgoederen, onderdelen of hulpstukken die regelmatig dienen te worden vervangen, zoals bv. batterijen, lampen, rubberen onderdelen, aandrijfriemen... (onbeperkte lijst).
  - defecten ten gevolge van brand, waterschade, bliksem, ongevallen, natuurrampen, enz.
  - defecten veroorzaakt door opzet, nalatigheid of door een onoordeelkundige behandeling, slecht onderhoud of abnormaal gebruik of gebruik van het toestel strijdig met de voorschriften van de fabrikant.
  - schade ten gevolge van een commercieel, professioneel of collectief gebruik van het apparaat (bij professioneel gebruik wordt de garantietermijn herleid tot 6 maand).
  - schade veroorzaakt door onvoldoende bescherming bij transport van het apparaat.
  - alle schade door wijzigingen, reparaties of modificaties uitgevoerd door derden zonder toestemming van Velleman®.
- Toestellen dienen ter reparatie aangeboden te worden bij uw Velleman®-verdelers. Het toestel dient vergezeld te zijn van het oorspronkelijke aankoopbewijs. Zorg voor een degelijke verpakking (bij voorkeur de originele verpakking) en voeg een duidelijke foutomschrijving bij.
- Tip: alvorens het toestel voor reparatie aan te bieden, kijk nog eens na of er geen voor de hand liggende reden is waarom het toestel niet naar behoren werkt (zie handleiding). Op deze wijze kunt u kosten en tijd besparen. Denk eraan dat er ook voor niet-defecte toestellen een kost voor controle aangerekend kan worden.
- Bij reparaties buiten de waarborgperiode zullen transportkosten aangerekend worden.
- Elke commerciële garantie laat deze rechten onverminderd.

### Bovenstaande opsomming kan eventueel aangepast worden naargelang de aard van het product (zie handleiding van het betreffende product).

## Garantie de service et de qualité Velleman®

Velleman® jouit d'une expérience de plus de 35 ans dans le monde de l'électronique avec une distribution dans plus de 85 pays.

Tous nos produits répondent à des exigences de qualité rigoureuses et à des dispositions légales en vigueur dans l'UE. Afin de garantir la qualité, nous soumettons régulièrement nos produits à des contrôles de qualité supplémentaires, tant par notre propre service qualité que par un service qualité externe. Dans le cas improbable d'un défaut malgré toutes les précautions, il est possible d'invoquer notre garantie (voir les conditions de garantie).

### Conditions générales concernant la garantie sur les produits grand public (pour l'UE) :

- tout produit grand public est garanti 24 mois contre tout vice de production ou de matériaux à dater du jour d'acquisition effective ;
- si la plainte est justifiée et que la réparation ou le remplacement d'un article est jugé impossible, ou lorsque les coûts s'avèrent disproportionnés, Velleman® s'autorise à remplacer ledit article par un article équivalent ou à rembourser la totalité ou une partie du prix d'achat. Le cas échéant, il vous sera consenti un article de remplacement ou le remboursement complet du prix d'achat lors d'un défaut dans un délai de 1 an après l'achat et la livraison, ou un article de remplacement moyennant 50% du prix d'achat ou le remboursement de 50% du prix d'achat lors d'un défaut après 1 à 2 ans.
- **sont par conséquent exclus :**
  - tout dommage direct ou indirect survenu à l'article après livraison (p.ex. dommage lié à l'oxydation, choc, chute, poussière, sable, impureté...) et provoqué par l'appareil, ainsi que son contenu (p.ex. perte de données) et une indemnisation éventuelle pour perte de revenus ;
  - tout bien de consommation ou accessoire, ou pièce qui nécessite un remplacement régulier comme p.ex. piles, ampoules, pièces en caoutchouc, courroies... (liste illimitée) ;
  - tout dommage qui résulte d'un incendie, de la foudre, d'un accident, d'une catastrophe naturelle, etc. ;
  - tout dommage provoqué par une négligence, volontaire ou non, une utilisation ou un entretien incorrects, ou une utilisation de l'appareil contraire aux prescriptions du fabricant ;
  - tout dommage à cause d'une utilisation commerciale, professionnelle ou collective de l'appareil (la période de garantie sera réduite à 6 mois lors d'une utilisation professionnelle) ;
  - tout dommage à l'appareil qui résulte d'une utilisation incorrecte ou différente que celle pour laquelle il a été initialement prévu comme décrit dans la notice ;
  - tout dommage engendré par un retour de l'appareil emballé dans un conditionnement non ou insuffisamment protégé.
- toute réparation ou modification effectuée par une tierce personne sans l'autorisation explicite de SA Velleman® ; - frais de transport de et vers Velleman® si l'appareil n'est plus couvert sous la garantie.
- toute réparation sera fournie par l'endroit de l'achat. L'appareil doit nécessairement être accompagné du bon d'achat d'origine et être dûment conditionné (de préférence dans l'emballage d'origine avec mention du défaut) ;
- tuyau : il est conseillé de consulter la notice et de contrôler câbles, piles, etc. avant de retourner l'appareil. Un appareil retourné jugé défectueux qui s'avère en bon état de marche pourra faire l'objet d'une note de frais à charge du consommateur ;
- une réparation effectuée en-dehors de la période de garantie fera l'objet de frais de transport ;
- toute garantie commerciale ne porte pas atteinte aux conditions susmentionnées.

### La liste susmentionnée peut être sujette à une complémentation selon le type de l'article et être mentionnée dans la notice d'emploi.



## Velleman® Service- und Qualitätsgarantie

Velleman® hat gut 35 Jahre Erfahrung in der Elektronikwelt und vertreibt seine Produkte in über 85 Ländern.

Alle Produkte entsprechen den strengen Qualitätsforderungen und gesetzlichen Anforderungen in der EU. Um die Qualität zu gewährleisten werden unsere Produkte regelmäßig einer zusätzlichen Qualitätskontrolle unterworfen, sowohl von unserer eigenen Qualitätsabteilung als auch von externen spezialisierten Organisationen. Sollten, trotz aller Vorsichtsmaßnahmen, Probleme auftreten, nehmen Sie bitte die Garantie in Anspruch (siehe Garantiebedingungen).

### Allgemeine Garantiebedingungen in Bezug auf Konsumgüter (für die Europäische Union):

- Alle Produkte haben für Material- oder Herstellungsfehler eine Garantieperiode von 24 Monaten ab Verkaufsdatum.
- Wenn die Klage berechtigt ist und falls eine kostenlose Reparatur oder ein Austausch des Gerätes unmöglich ist, oder wenn die Kosten dafür unverhältnismäßig sind, kann Velleman® sich darüber entscheiden, dieses Produkt durch ein gleiches Produkt zu ersetzen oder die Kaufsumme ganz oder teilweise zurückzuzahlen. In diesem Fall erhalten Sie ein Ersatzprodukt oder eine Rückzahlung im Werte von 100% der Kaufsumme im Falle eines Defektes bis zu 1 Jahr nach Kauf oder Lieferung, oder Sie bekommen ein Ersatzprodukt im Werte von 50% der Kaufsumme oder eine Rückzahlung im Werte von 50 % im Falle eines Defektes im zweiten Jahr.
- **Von der Garantie ausgeschlossen sind:**
  - alle direkten oder indirekten Schäden, die nach Lieferung am Gerät und durch das Gerät verursacht werden (z.B. Oxidation, Stöße, Fall, Staub, Schmutz, Feuchtigkeit, ...), sowie auch der Inhalt (z.B. Datenverlust), Entschädigung für eventuellen Gewinnausfall.
  - Verbrauchsgüter, Teile oder Zubehörteile, die regelmäßig ausgewechselt werden, wie z.B. Batterien, Lampen, Gummiteile, Treibriemen, usw. (unbeschränkte Liste).
  - Schäden verursacht durch Brandschaden, Wasserschaden, Blitz, Unfälle, Naturkatastrophen, usw.
  - Schäden verursacht durch absichtliche, nachlässige oder unsachgemäße Anwendung, schlechte Wartung, zweckentfremdete Anwendung oder Nichtbeachtung von Benutzerrichtlinien in der Bedienungsanleitung.
  - Schäden infolge einer kommerziellen, professionellen oder kollektiven Anwendung des Gerätes (bei gewerblicher Anwendung wird die Garantieperiode auf 6 Monate zurückgeführt).
  - Schäden verursacht durch eine unsachgemäße Verpackung und unsachgemäßen Transport des Gerätes.
  - alle Schäden verursacht durch unautorisierte Änderungen, Reparaturen oder Modifikationen, die von einem Dritten ohne Erlaubnis von Velleman® vorgenommen werden.
- Im Fall einer Reparatur, wenden Sie sich an Ihren Velleman®-Verteiler. Legen Sie das Produkt ordnungsgemäß verpackt (vorzugsweise die Originalverpackung) und mit dem Original-Kaufbeleg vor. Fügen Sie eine deutliche Fehlerbeschreibung hinzu.
- Hinweis: Um Kosten und Zeit zu sparen, lesen Sie die Bedienungsanleitung nochmals und überprüfen Sie, ob es keinen auf der Hand liegenden Grund gibt, ehe Sie das Gerät zur Reparatur zurückschicken. Stellt sich bei der Überprüfung des Geräts heraus, dass kein Geräteschaden vorliegt, könnte dem Kunden eine Untersuchungspauschale berechnet.
- Für Reparaturen nach Ablauf der Garantiefrist werden Transportkosten berechnet.
- Jede kommerzielle Garantie lässt diese Rechte unberührt.

### Die oben stehende Aufzählung kann eventuell angepasst werden gemäß der Art des Produktes (siehe Bedienungsanleitung des Gerätes).

### Garantía de servicio y calidad Velleman®

Velleman® disfruta de una experiencia de más de 35 años en el mundo de la electrónica con una distribución en más de 85 países.

Todos nuestros productos responden a normas de calidad rigurosas y disposiciones legales vigentes en la UE. Para garantizar la calidad, sometimos nuestros productos regularmente a controles de calidad adicionales, tanto por nuestro propio servicio de calidad como por un servicio de calidad externo. En el caso improbable de que surgieran problemas a pesar de todas las precauciones, es posible apelar a nuestra garantía (véase las condiciones de garantía).

### Condiciones generales referentes a la garantía sobre productos de venta al público (para la Unión Europea):

- Todos los productos de venta al público tienen un período de garantía de 24 meses contra errores de producción o errores en materiales desde la adquisición original;
- Si la queja está fundada y si la reparación o la sustitución de un artículo es imposible, o si los gastos son desproporcionados, Velleman® autoriza reemplazar el artículo por un artículo equivalente o reembolsar la totalidad o una parte del precio de compra. En este caso, recibirá un artículo de recambio o el reembolso completo del precio de compra al descubrir un defecto hasta un año después de la compra y la entrega, o un artículo de recambio al 50% del precio de compra o la sustitución de un 50% del precio de compra al descubrir un defecto después de 1 a 2 años.
- **Por consiguiente, están excluidos entre otras cosas:**
  - todos los daños causados directamente o indirectamente al aparato y su contenido después de la entrega (p.ej. por oxidación, choques, caída, ...) y causados por el aparato, al igual que el contenido (p.ej. pérdida de datos) y una indemnización eventual para falta de ganancias;
  - partes o accesorios que deban ser reemplazados regularmente, como por ejemplo baterías, lámparas, partes de goma, ... (lista ilimitada)
  - defectos causados por un incendio, daños causados por el agua, rayos, accidentes, catástrofes naturales, etc. ;
  - defectos causados a conciencia, descuido o por malos tratos, un mantenimiento inapropiado o un uso anormal del aparato contrario a las instrucciones del fabricante;
  - daños causados por un uso comercial, profesional o colectivo del aparato (el período de garantía se reducirá a 6 meses con uso profesional) ;
  - daños causados por un uso incorrecto o un uso ajeno al que está previsto el producto inicialmente como está descrito en el manual del usuario ;
  - daños causados por una protección insuficiente al transportar el aparato.
  - daños causados por reparaciones o modificaciones efectuadas por una tercera persona sin la autorización explícita de SA Velleman® ;
  - se calcula gastos de transporte de y a Velleman® si el aparato ya no está cubierto por la garantía.
- Cualquier reparación se efectuará por el lugar de compra. Devuelva el aparato con la factura de compra original y transportélo en un embalaje sólido (preferentemente el embalaje original). Incluya también una buena descripción del defecto ;
- Consejo: Lea el manual del usuario y controle los cables, las pilas, etc. antes de devolver el aparato. Si no se encuentra un defecto en el artículo los gastos podrían correr a cargo del cliente;
- Los gastos de transporte correrán a cargo del cliente para una reparación efectuada fuera del período de garantía.
- Cualquier gesto comercial no disminuye estos derechos.

### La lista previamente mencionada puede ser adaptada según el tipo de artículo (véase el manual del usuario del artículo en cuestión)

### Servizio di Garanzia e Qualità Velleman®

Velleman® ha oltre 35 anni di esperienza nel mondo dell'elettronica e distribuisce i suoi prodotti in oltre 85 paesi. Tutti i nostri prodotti soddisfano rigorosi requisiti di qualità e rispettano le disposizioni giuridiche dell'Unione europea. Al fine di garantire la massima qualità, i nostri prodotti vengono regolarmente sottoposti ad ulteriori controlli, effettuati sia da un reparto interno di qualità che da organizzazioni esterne specializzate. Se, nonostante tutti questi accorgimenti, dovessero sorgere dei problemi, si prega di fare appello alla nostra garanzia (vedi condizioni generali di garanzia).

### Condizioni generali di garanzia per i prodotti di consumo (per l'EU):

- Questo prodotto è garantito per il periodo stabilito dalle vigenti norme legislative, a decorrere dalla data di acquisto, contro i difetti di materiale o di fabbricazione. La garanzia è valida solamente se l'unità viene accompagnata dal **documento d'acquisto originale**.
- VELLEMAN components nv provvederà, in conformità con la presente garanzia (fatto salvo quanto previsto dalla legge applicabile), ad eliminare i difetti mediante la riparazione o, qualora VELLEMAN components nv lo ritenga necessario, alla sostituzione dei componenti difettosi o del prodotto stesso con un altro avente identiche caratteristiche
- Tutti i rischi derivanti dal trasporto, le relative spese o qualsiasi altra spesa diretta o indiretta subordinata alla riparazione, non sarà posta a carico di VELLEMAN components nv.
- VELLEMAN components nv non potrà essere in alcun caso ritenuta responsabile di danni causati dal malfunzionamento del dispositivo.